

Kentmaster

**Catálogo de Herramientas
de Corte para la Industria
Cárnica**



Kentmaster Manufacturing Co., Inc.

1801 South Mountain Avenue
Monrovia, California 91016 USA

Tel: +1-626-359-8888 Fax: +1-626-303-5151

<http://www.kentmaster.com>



Kentmaster Mfg. Co., Inc.

La empresa Kentmaster Mfg. Co. Inc. fué establecida en 1948 por Charles Steiner, un ingeniero diseñador en la industria aeronáutica. Con esa experiencia inició el diseño y manufactura de máquinas eléctricas y neumáticas para mataderos y procesos subsiguientes en la industria de la carne.

Sus diseños fueron clave para desarrollar máquinas capaces de lograr aumentos dramáticos en productividad en el piso de las plantas procesadoras. Entre sus logros está uno que permite que la sierra haga un corte replicando el golpe de un hacha. Su diseño fue patentado hace muchos años. El Sr. Steiner consiguió que su yerno, Ralph Karubian, se hiciera cargo de la dirección de la empresa desde 1967.

Con el tiempo Kentmaster ha logrado una expansión que le permite ser uno de los mas importantes fabricantes de este tipo de maquinaria en la industria de la carne a nivel mundial.

En la actualidad la oficina matriz de la empresa reside en una planta de 5000 m² en la Ciudad de Monrovia, California. Donde las actividades mas importantes continúan siendo el diseño y manufactura de máquinas de calidad.

Kentmaster abrió una sucursal en Omaha, Nebraska, pretendiendo estar en contacto constante con los procesadores mas grandes de la industria en Los E.U.A. y poder responder con presteza a cualquiera de sus necesidades. Allí se inició el diseño y posteriormente la fabricación del equipo para sanitización de canales bautizado Vac-San, Sanitización-al-Vacio. Los ingenieros de Kentmaster se encargan de visitar a sus clientes para proponer equipos y proporcionar servicios adecuados.

Kentmaster mantiene sucursales en varios paises para responder a sus necesidades de equipos. Dichas sucursales se encuentran en Australia, Nueva Zelandia, Brasil, Inglaterra, Irlanda y Sudáfrica. Además, cualquier empresa interesada en los equipos de Kentmaster puede conseguirlos a través de una red mundial de importadores, agentes y distribuidores.

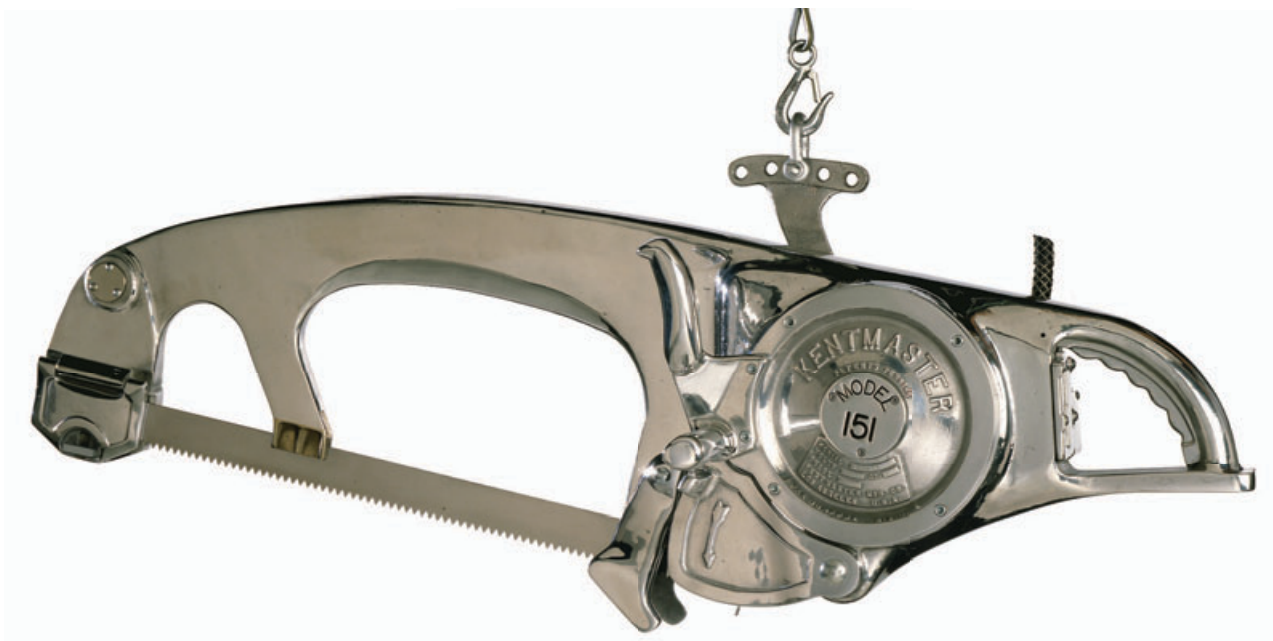

Indice

RESES

Acceso

Azusador Eléctrico Coaxer - KKAWK _____ 34

Aturdido

Aturdidor de casquillos - ST-GUN _____ 34

Aturdidor Pneumático - PBS-1 _____ 35

Sangrado

Cuchillo de Sacrificio - SBN-1 _____ 35

Estimulación

Estimulador Eléctrico- KEST-2 _____ 36

Limpieza

Limpiadora de cueros - ARHC-1 _____ 7

Esófago

Grapas y Varilla - CLIP-B _____ 36

Cuernos y Patas

Cortadora de cuernos - HC-I _____ 7

Cortadora de cuernos - HC-II _____ 8

Cortadora de cuernos - HCC-II _____ 8

Cortadora de cuernos - AD _____ 9

Cortadora de cuernos y Patas - HC-7 _____ 9

Corta Patas Hidráulica - HC-III _____ 10

Corta Patas Pneu. - AL _____ 10

Corta Patas Pneu - AHC-I _____ 11

Corta Patas Hidráulica - M-5 _____ 11

Descuerado

Descueradora Pneumática - TURBO-III _____ 12

Acondicionador de hojas p/descueradora - Quick-Set _____ 12

Esternon

Sierra de Pecho - 500E _____ 13

Sierra de Pecho - EBB-II _____ 13

Sierra de Pecho - ABB-II _____ 14

Sierra de Pecho - HBB-II _____ 15

Sierra de Pecho - 153 _____ 15

Rajar la Carcasa

Sierra Para Rajar la Carcasa - 75 _____ 15

Sierra Para Rajar la Carcasa - 151 _____ 16

Sierra Para Rajar la Carcasa - 203 _____ 16

Sierra Para Rajar la Carcasa - BM-V-SB _____ 17

Sierra Para Rajar la Carcasa - BM-V-S _____ 17

Sierra Para Rajar la Carcasa - BM-V-SD _____ 18

Sierra Para Rajar la Carcasa - BM-V-SDB _____ 18

Descuartizar

Sierra Cinta Horizontal - BM-V-LB _____ 19

Tijera hidráulica para soltar el lomo - HC-VI _____ 19

Proceso de Cabeza

Cortadora de Cabeza - HC-V _____ 20

Cortadora de Hueso de Lengua- M-2 _____ 20

Descarnadora de Cabeza y Degajador de Quijada BHT-I _____ 21

RESES

Proceso de Panza e Intestino

Cortadora de Intestino - AIC-I _____ 21

Lavadora de Panzas- TG-32, TG-48 _____ 22

Abridora y lavadora de intestinos - AISC-I _____ 23

Vacío

Lavado de Carcasa - VAC-SAN _____ 24

Extractor de la Columna - KVS-I _____ 25

Chupa Seso y Columna - Vacuum _____ 25

Sistema de Múltiples Tomas _____ 25

Destace

Sierra Circular Multi Usos - 77 _____ 26

Sierra para Cortes Primarios - Super Speed _____ 26

Sierra para marcar y cortar huesos - SC-400 _____ 27

Sierra para marcar p/ cerdo - SC-550 _____ 27

Sierra para costilla - SC-650 _____ 28

Sierra para costilla - HSC-650 _____ 28

Sierra para corte horizontal - HSC-800 _____ 29

Sierra Circular Multi Usos - SL-1100 _____ 29

Sierra para corte horizontal - SL-1100-C _____ 30

Sierra Circular Multi Usos - COLT _____ 30

Sierras para corte horizontal - CHINE _____ 31

Sierra circular hidráulica - HKM-I _____ 31

Sierra circular hidráulica - HKM-III _____ 32

Sierra horizontal hidráulica - HKM-IV _____ 32

Sierra Reciprocante - ZIP SAW _____ 33

Sierra Reciprocante - K-9 _____ 33

ACCESORIOS

Fuentes de Poder

Bomba Hidráulica, 10HP - HPP-I _____ 77

Bomba Hidráulica, 5HP - HPP-II _____ 77

Bomba Hidráulica, 3HP - HPP-III _____ 78

Intensificador Pneu-hidráulico - B-1, B-2 _____ 78

Intensificador Pneu-hidráulico - HP-I, HP-II _____ 79

Eléctricos

Arrancador Magnético _____ 79

Freno Electrónico _____ 79

Transformadores _____ 80

Hojas de Corte, Mangueras y Balanceadores

Calentador de aire en línea _____ 80

Filtro-regulador-Lubricador _____ 80

Servicio _____ 80

Hojas de Corte Circulares _____ 81

Hojas de Corte Reciprocantes _____ 81

Hojas para descueradora _____ 81

Hojas de corte de cinta _____ 81

Mangueras al Vacío _____ 82

Mangueras Pneumáticas _____ 82

Mangueras Hidráulicas _____ 82

Mangueras de agua _____ 82

Balanceadores _____ 83



Index

Call +1-626-359-8888

CERDO

ATURDIDO

Aturdidor Eléctrico (Amperaje Constante) – KCS-1	60
Aturdidor Eléctrico (Voltaje Constante) – KEC-21	60
Aturdidor Eléctrico (Voltaje Constante) – KLC-1	61
Pinzas, Tenaza y 'Cabeza y Lomo'	61

Sangrado

Cuchillo de sacrificio – SBN-2	62
--------------------------------	----

Depilado

Raspadores – DHB-1	62
--------------------	----

Pata

Cortadora de Pata – M-1	39
Cortadora de Pata Pneu – AHC-I	39
Cortadora de Membrana – MT-40	40
Cortadora de Membrana – AMT-40	40
Cortadora de Pata – M-5	41

Recto

Cortadora de Recto Pneu – B-GUN	41
Tapón de Recto con Varilla – B-PLUG	43

Descuerado

Descueradora Pneu. – TURBO-III	42
Acondicionador de hoja de corte Turbo – QUICK-SET	42

CABEZA

Cortadora de Cabeza Hidr. – HC-IV	43
Lavadora de Costras Pneu. – RNC-I	44

COXIS

Cortadora de Coxis – M-6	44
--------------------------	----

ESTERNON

SIERRA DE PECHO Electr. – EHB	45
SIERRA DE PECHO Hidrau. – HKM-II	45
SIERRA DE PECHO Pneu. – AHB	46

GRASA

Desprendedor de Grasa Pneu. – M-8	46
-----------------------------------	----

Splitting

Sierra para Rajar Carcasa - BM-V-SD	47
Sierra para Rajar Carcasa - BM-V-SDB	47
Sierra para Rajar Carcasa - KM-160	48
Sierra para Rajar Carcasa - KM-210	48

PROCESO DE CABEZA

Descarnadora y Desgajadora de Quijada – BST-I	58
Arranca Quijada y Hocico – JBT-I	57

PROCESO DE ORGANOS

Lavadora de Panzas – TG-32, TG-48	54
Cortadora de Intestino – AIC-I	55
Abridora de Panza – KSS-I	55
Abridora y limpiadora de Intestino – AISC-I	56

CERDO

Vacio

Sistema de Varias Tomas	54
Sistema para limpiar carcasas– VAC-SAN	55

Destace

Sierra Multi-Usos – 77	49
Sierra para Cortes Primarios – Super Speed	49
Sierra para Marcar y Cortar Costilla – SC-550	50
Sierra para Marcar y Cortar Costilla – SC-650	50
Sierra para Marcar y Cortar Costilla – HSC-650	51
Sierra Horizontal – HSC-800	51
Sierra Mil-Usos Electr.– COLT	52
Sierras para corte Horizontal CHINE	52
Sierra de Hoja Reciprocante – ZIP SAW	53
Sierra de Hoja Reciprocante – K-9	53

OVEJA

Paseillo

Azusador Eléctrico Coaxer - KKAWC	74
-----------------------------------	----

ATURDIDO

Aturdidor Eléctrico (Amperaje Constante) – KCS-1	72
Aturdidor Eléctrico (Voltaje Constante) – KEC-21	72
Aturdidor Eléctrico (Voltaje Constante) – KLC-1	73
Pinzas, Tenaza y 'Cabeza y Lomo'	73

Esófago

Grapa y Varilla - CLIP-L	69
--------------------------	----

Cuerno y Pata

Corta Cuerno – M-9	65
Corta Patas – M-1	65

Cabeza

Cortadora de Cabeza Hidr. – M-5	66
---------------------------------	----

Recto

Tapón de Recto y Varilla – B-PLUG	74
-----------------------------------	----

Descuerado

Descueradora Pneu. – TURBO-III	68
Acondicionador de Hojas de Corte Turbo. – Quick-Set	68

Esternon

Tijera Hidraulica de Pecho – SBS-II	66
-------------------------------------	----

Destace

Sierra Reciprocante – ZIP SAW	67
Sierra Reciprocante – K-9	67

Proceso de Panzas

Lavadora de Panzas – TG-32, TG-48	71
-----------------------------------	----

Vacío

Sistema de Tomas Múltiples	69
Lavado de Carcasas – VAC-SAN	70

Visite nuestro sitio www.kentmaster.com

RES

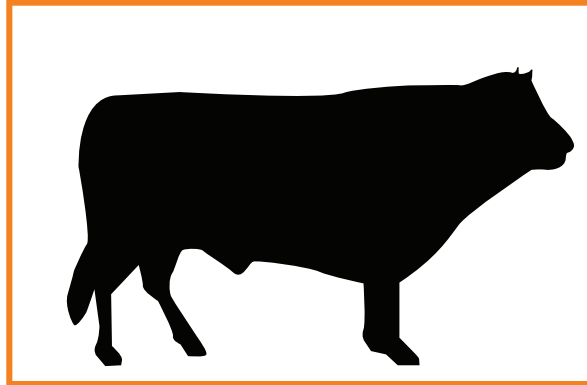

BEEF



Llame al +1-626-359-8888

RES





LIMPIADORA

ARHC-I

PARTE NO. : 6220050



Velocidad:
1950 RPM



Potencia del motor:
672 Watt (0.9 HP)
Consumo de Aire:
0.85 m³ / min (30 CFM)



3.6 kg (8 Lbs)



Presión de aire:
6.8 bar (100 psi)

PNEUMÁTICA LIMPIA CUEROS

>> Características:

- Ligera y pneumática. Esta herramienta se usa para eliminar bolas de lodo y tierra del cuero.
- De especial utilidad cuando los animales entran al matadero cubiertos de lodo y estiércol.
- Reduce la contaminación de la carcasa al descuerear. Como alternativa puede usarse con un sistema de vacío para retener lodo, pelo y tierra.



CUERNO

HC-I

PARTE NO. : 6510100

CE Parte No. : CE-6510100

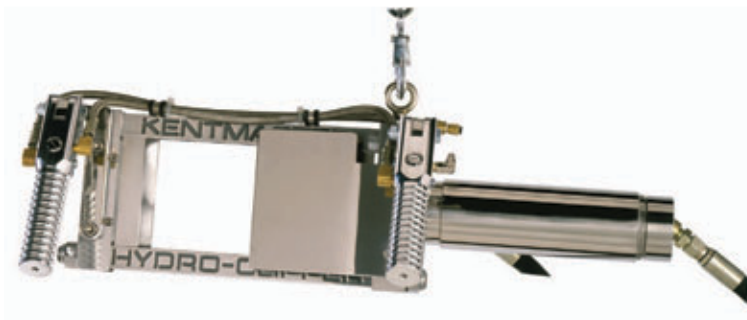

5" x 5"
127mm x 127 mm



Presión de aire:
6 bar (90 psi)



20.4 kg (45 Lbs)



Presión hidráulica:
138 bar (2000 psi)

HIDRAULICA CORTA CUERNOS

- Ciclo de 3 segundos para cierre y apertura
- 200 reses por hora.
- 2 arrancadores para protección del operador.
- De construcción recia.
- Sin contactos eléctricos. Potencia pneumático-hidráulica de 6 bars.
- Ideal para uso en operación de descuereado automático.
- Esterilización sencilla. Mínimo de mantenimiento.
- Operación eficiente con animales de tamaño uniforme.

>> Potencia:

• HPP-I-A (Bomba hidráulica)

Presión hidráulica: 138 bar (2,000 psi)
Motor de: 7460 Watt (10 HP)
Capacidad de aceite: 15 Galones (57 L)
Flujo: 7.5 GPM (28.5 L/min)

• HP-I (Pneu-hidráulica)

Presión de aire: 6 bar (90 psi)
Consumo de Aire por golpe: 2.5 cu.ft. (0,07 m³)
Presión hidráulica: 172 bar (2,500 psi)

RES



CUERNO

HC-II

PARTE NO. : 6520100
CE Parte No. : CE-6520100



5" x 8"
 127mm x 203 mm



Presión de aire:
 6 bar (90 psi)



32 kg (70 Lbs)



Presión hidráulica:
 138 bar (2000 psi)

HIDRAULICA CORTA CUERNOS

- Ciclo de 3 segundos para apertura y cierre.
- 200 reses por hora.
- Con 2 arrancadores para protección del operador.
- De construcción recia.
- Ideal para uso con descuerado automático.
- Esterilización sencilla. Mínimo de mantenimiento.
- Operación eficiente con animales de cualquier tamaño.

>> Potencia:

- **HPP-I-A (Bomba hidráulica)**
 Presión hidráulica: 138 bar (2,000 psi)
 Motor de: 7460 Watt (10 HP)
 Capacidad de aceite: 15 Galones (57 L)
 Flujo: 7.5 GPM (28.5 L/min)
- **HP-II (Pneu-hidráulica)**
 Presión de aire: 6 bar (90 psi)
 Consumo de Aire por golpe: 3.72 cu.ft. (0,1 m³)
 Presión hidráulica: 233 bar (3,385 psi)



CORTA CUERNO

HCC-II

PARTE NO. : 6560000
CE Parte No. : CE-6560000



5" x 7"
 127mm x 178mm



Presión de aire:
 6 bar (90 psi)



32 kg (70 Lbs)



Presión hidráulica:
 138 bar (2000 psi)

HIDRAULICA CORTA CUERNOS

- Hoja de corte en forma de copa.
- Potente, eficiente y capaz de cortar los cuernos mas duros si dejar remanentes en el craneo.
- Ciclo de 3 segundos para apertura y cierre.
- 200 reses por hora.
- 2 arrancadores para protección del operador.
- De construcción recia.
- Ideal para uso en operación de descuerado automático.
- Operación eficiente con animales de tamaño similar.

>> Potencia:

- **HPP-I-A (Bomba hidráulica)**
 Presión hidráulica: 138 bar (2,000 psi)
 Motor de: 7460 Watt (10 HP)
 Capacidad de aceite: 15 Galones (57 L)
 Flujo: 7.5 GPM (28.5 L/min)
- **HP-II (Pneu-hidráulica)**
 Presión de aire: 6 bar (90 psi)
 Consumo de Aire por golpe: 3.72 cu.ft. (0,1 m³)
 Presión hidráulica: 233 bar (3,385 psi)

PNEUMÁTICA CORTA-CUERNOS

AD

PARTE NO. : 6001800
CE Parte No. : CE-6001800



>> Características:

- Diseñada especialmente para plantas de mediana producción.
- La hoja de corte de 11" (28 cm) corta los cuernos más duros con facilidad.
- La apertura de la hoja de corte permite centrarla y observar el corte.
- La protección de la hoja de corte también protege al operador.
- Diseño compacto para mayor movilidad y fácil esterilización.
- 2 gatillos para protección del operador.

CUERNO



203 mm (8")



280 mm (11")

Velocidad:
1200 RPM



9 kg (20 Lbs)



Presión de aire:
6.8 bar (100 psi)



Motor de:
1500 Watt (2.0 HP)
Consumo de Aire:
1.2 m³ / min (42 CFM)

RES

HIDRAULICA CORTAPATAS Y CUERNOS

HC-7

PARTE NO. : 6640000
CE Parte No. : CE-6640000



>> Características:

- Tijera potente para cortar cuerno y pata en plantas que permiten ambas operaciones simultáneamente.
- Apertura de 5" (127 mm) para cortar la pata o el cuerno más grandes.
- 2 gatillos para protección del operador.
- Construcción de acero inox.
- Esterilización sencilla. Mínimo de mantenimiento.

>> Potencia:

- **HPP-I-A (Bomba hidráulica)**
 Presión hidráulica: 138 bar (2,000 psi)
 Motor de: 7460 Watt (10 HP)
 Capacidad de aceite: 15 Galones (57 L)
 Flujo: 7.5 GPM (28.5 L/min)
- **HP-II (Pneu-hidráulica)**
 Presión de aire: 6 bar (90 psi)
 Consumo de Aire por golpe: 3.72 cu.ft. (0,1 m³)
 Presión hidráulica: 233 bar (3,385 psi)

PATA Y CUERNO



127 mm (5")



Presión de aire:
6 bar (90 psi)



24.5 kg (54 Lbs)



Presión hidráulica:
138 bar (2000 psi)



HC-III

PARTE NO. : 6540100
CE Parte No. : CE-6540100

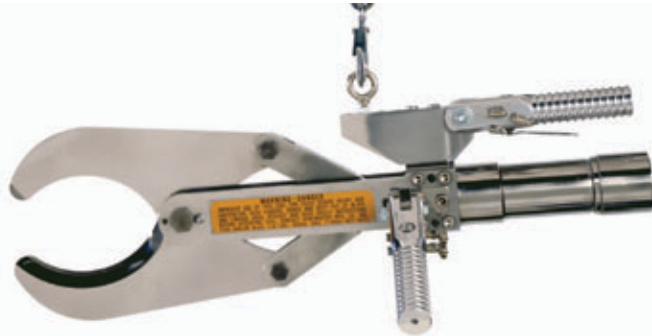

PATA



127 mm (5")



Presión de aire:
6 bar (90 psi)



20 kg (44 Lbs)



Presión hidráulica:
138 bar (2000 psi)

HIDRAULICA CORTA PATAS

>> Características:

- Tijera potente y rápida para plantas de alto volumen de producción.
- Apertura de 127 mm (5") para cortar la pata o el cuerno mas grandes.
- 2 arrancadores para protección del operador.
- Construcción de acero inox.
- Ciclo de 1.5 segundos para apertura y cierre.
- Controles neumáticos para facilitar su operación.
- Puede colgarse vertical u horizontal.

>> Potencia:

- **HPP-I-A (Bomba hidráulica)**
 Presión hidráulica: 138 bar (2,000 psi)
 Motor de: 7460 Watt (10 HP)
 Capacidad de aceite: 15 Galones (57 L)
 Flujo: 7.5 GPM (28.5 L/min)
- **HP-I (Pneu-hidráulica)**
 Presión de aire: 6 bar (90 psi)
 Consumo de Aire por golpe: 2.5 cu.ft. (0,07 m³)
 Presión hidráulica: 172 bar (2,500 psi)

RES



AL

PARTE NO. : 6002000



PATA



11 kg (25 Lbs)



127 mm (5")



255 mm (10")



Presión de aire:
6.8 bar (100 psi)



Motor de:
1500 Watt (2.0 HP)
Consumo de Aire :
1.2 m³ / min (42 CFM)

Velocidad:
1200 RPM

PNEUMATICA CORTA PATAS

>> Características:

- Diseñada especialmente para plantas de mediana producción.
- La hoja de corte de 10" (254 mm) corta las patas mas duras con facilidad.
- La apertura de la hoja de corte permite centrar la hoja y observar el corte.
- La protección de la hoja de corte también protege al operador.
- Diseño compacto para mayor movilidad y fácil esterilización.
- 2 gatillos para protección del operador.



AHC-I

PARTE NO. : 6230000
 CE Parte No. : CE-6230000



90 mm (3.5")



Presión de aire:
6.8 bar (100 psi)



20 kg (44 Lbs)

PNEUMATICA CORTA PATAS

>> Características:

- Diseño sencillo para facilitar el corte de patas en las coyunturas.
- 2 arrancadores para protección del operador.
- Construcción de materiales no corrosivos para fácil limpieza.

PATA



M-5

PARTE NO. : 6606000
 CE Parte No. : CE-6606000



100 mm (3.9")



Presión de aire:
6 bar (90 psi)



8.6 kg (19 Lbs)



Presión hidráulica:
100 bar (1500 psi)

HIDRAULICA CORTA PATAS

>> Características:

- Potente rápida y eficiente. Apertura de 100 mm (3,9"). Corta la cabeza de carnero, o cortes varios en res o cerdo
- Compacta. Facilita las actividades del operador
- Construcción de acero inox. y materiales no corrosivos para facilitar su esterilización y limpieza.

>> Potencia:

- **HPP-III-A (Bomba hidráulica)**
 Presión hidráulica: 103 bar (1,500 psi)
 Motor de: 2240 Watt (3 HP)
 Capacidad de aceite: 15 Galones (57 L)
 Flujo: 3.0 GPM (11,4 L/min)
- **B-2 (Pneu-hidráulica)**
 Presión de aire: 6-7 bar (100 psi)
 Salida de aceite: 4.5 cu.in. (74 cm³)
 Presión hidráulica: 103 bar (1,500 psi)

CABEZA, ETC

RES



RES

DESCUERA

TURBO-III

PNEUMATICA DESCUERADORA

TURBO-III-A : 6303000 - 6 bar (90 psi)

TURBO-III-B : 6303100 - 4 bar (60 psi)



>> Características:

- Despega cueros a gran velocidad perfectamente y sin dañarlos.
- Vibración indetectable y tan ligera que evita cansancio al operador.
- Bajo costo de mantenimiento. Su limpieza y mantenimiento son facilísimos.
- Hojas disponibles en:
4.33" (110mm)
3.94" (100mm)
3.54" (90mm)
- Modelo A : Opera con 90 PSI (6 bars)
- Modelo B : Opera with 60 PSI (4 bars)



110 mm (4.33")
100 mm (3.94")



Presión de aire:
4 bar (60 psi)
6 bar (90 psi)



1.24 kg (2 Lb 12 oz.s)



Velocidad:
6,000 - 8,500 rpm



AFILA

QUICK-SET

AFILADORA DE HOJAS PARA DESCUERADORA PNEUMATICA

PARTE NO. : 6310000

>> Características:

- Reacondiciona hojas de corte para las descueradoras Turbo-III. De fácil operación. Su sistema de indexado permite posicionar cada diente rápidamente para afilarlo.
- Afila hojas de corte de 100 y 110 mm



21 kg (46 Lbs)
Dimensiones:
255 mm ancho x 355 mm largo x 255 mm alto
(10" Anch x 14" L 10" Alt)



115 V / 230 V, 50/60 HZ
Motor monofásico



PECHO

500E

PARTE NO. : 1050000
CE Parte No. : CE-1050000



Largo de la hoja:
305 mm (12")



37 kg (82 Lbs)



746 Watt (1.0 HP)
42 V - 550 V, 50/60 HZ
Motor trifásico

ELECTRICA SIERRA DE PECHO

>> Características:

- Compacta y fácil de manejar.
- Motor de 1 caballo. Ideal para plantas medianas.
- Sistema de lubricación interconstruido para facilitar su mantenimiento y operación.

RES



PECHO

EBB-II

PARTE NO. : 1080000
CE Parte No. : CE-1080000



Largo de la hoja:
305 mm (12")



40 kg (87 Lbs)



1500 Watt (2.0 HP)
42 V - 550 V, 50/60 HZ
Motor trifásico

ELECTRICA SIERRA DE PECHO

>> Características:

- Máquina recia, para alta producción. Con motor de 2 caballos totalmente sellado.
- Con 2 arrancadores para protección del operador. Sistema de contrapeso para evitar vibración y ruido.
- Llena perfectamente los requerimientos mas estrictos de seguridad y limpieza.



ABB-II

PARTE NO. : 6330000
CE Parte No. : CE-6330000



Largo de la hoja:
305 mm (12")



Motor de:
1500 Watt (2.0 caballos)
Consumo de Aire:
1.2 m³ / min (42 CFM)



19.5 kg (43 Lbs)



Presión de aire:
6.8 bar (100 psi)

PNEUMATICA SIERRA DE PECHO

>> Características:

- De alta velocidad. Para trabajo pesado. Rápida y eficiente.
- Con 2 arrancadores para protección del operador y sistema de contrapeso para evitar vibración y ruido.
- Fácil manejo y maniobrabilidad para mayor productividad del operador.
- Llena perfectamente los requerimientos mas estrictos de seguridad y limpieza.

RES
PECHO



HBB-II

PARTE NO. : 6551000
CE Parte No. : CE-6551000

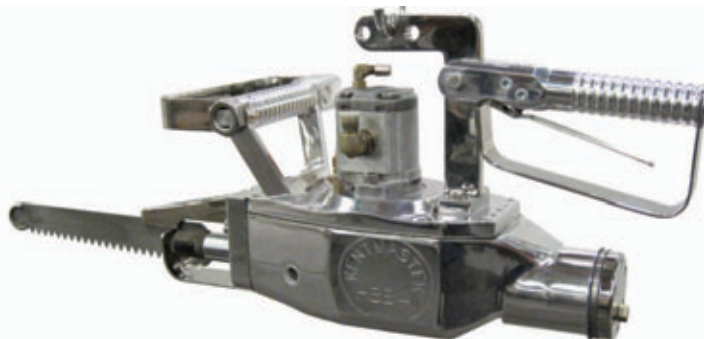

Largo de la hoja:
305 mm (12")



Potencia hidráulica: Velocidad de la hoja
3000 Watt (4.0 HP) 2200 RPM



18 kg (40 Lbs)



Presión hidráulica:
138 bar (2000 psi)
Arrancadores neumáticos
6.0 bar (90 psi)

HIDRAULICA SIERRA DE PECHO

>> Características:

- Opera a alta velocidad. Para plantas que requieren alto volumen de producción. Fácil de maniobrar.
- Requiere bomba hidráulica. No tiene conexión eléctrica para mayor seguridad de operación.
- Con 2 arrancadores para protección del operador. Sistema de contrapeso para evitar vibración y ruido.
- Cumple perfectamente los requerimientos mas estrictos de seguridad.

>> Potencia:

- **HPP-II-J (Bomba hidráulica)**
 Presión hidráulica: 103 bar (1,500 psi)
 Motor de: 3730 Watt (5 HP)
 Capacidad de aceite: 15 Galones (57 L)
 Flujo: 7.5 GPM (28.5 L/min)

RES
PECHO



PECHO

153

ELECTRICA SIERRA DE PECHO

PARTE NO. : 1530000

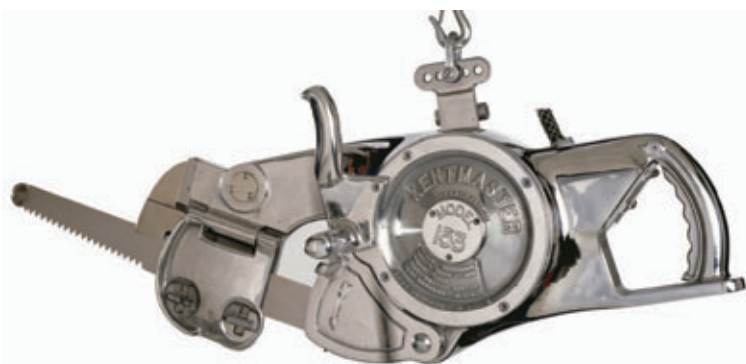

>> Características:

- La más potente de las cortadoras de pecho. Para alta producción. La hoja replica el golpe de hacha.
- Con motor de 2 caballos perfectamente sellado.
- Sistema de esterilización interconstruido.
- Construcción recia para alta producción.
- Fácil de manejo y mantenimiento
- Aprobada por Deptos de Sanidad muy estrictos.



Largo de la hoja:
305 mm (12")



56 kg (124 Lbs)



1500 Watt (2.0 HP)
42 V - 550 V, 50/60 HZ
Motor trifásico

RES



RAJAR

75

ELECTRICA SIERRA PARA RAJAR

PARTE NO. : 1070000

CE Parte No. : CE-1070000



>> Características:

- Versátil, económica y potente. Diseñada para plantas de poco volumen de producción.
- Corta reses y cerdos rápida y eficientemente.
- Motor sellado de 2 caballos.



Largo de la hoja: Disponible para corte:
623 mm (24.5") 406 mm (16")



62 kg (136 Lbs)



1500 Watt (2.0 HP)
42 V - 550 V, 50/60 HZ
Motor trifásico



RES

RAJAR

151

**ELECTRICA
SIERRA PARA RAJAR**

PARTE NO. : 1500000



>> Características:

- Motor de 2 caballos totalmente sellado.
- Logra rajar hasta 65 reses por hora.
- Construcción aguantadora.
- De fácil mantenimiento y limpieza.



Largo de la hoja: Disponible para corte:
826 mm (32.5") 635 mm (25")



63 kg (138 Lbs)



1500 Watt (2.0 HP)
42 V - 550 V, 50/60 HZ
Motor trifásico



RAJAR

203

**ELECTRICA
SIERRA PARA RAJAR**

PARTE NO. : 1200000



>> Características:

- La mas potente de las sierras recipro-cantes para rajar la carcasa. Para alta producción, hasta 90 reses por hora. La hoja replica el golpe de hacha.
- Motor de 3 caballos totalmente sellado. Con tanta potencia raja aún las reses mas grandes con facilidad.
- Sistema de lubricación fácil, requiere sólo un jalón en el gatillo de la pistola para lubricar.



Largo de la hoja: Disponible para corte:
826 mm (32.5") 660 mm (26")



91 kg (200 Lbs)



2240 Watt (3.0 HP)
42 V - 550 V, 50/60 HZ
Motor trifásico



RAJAR

BM-V-SB

ELECTRICA SIERRA PARA RAJAR

PARTE NO. : 1708050 (GATILLOS ELECTRICOS)

PARTE NO. : 1708250 (GATILLOS PNEUMATICOS)

CE Parte No. : CE-1708050



Largo de la hoja: Disponible para corte:
3327 mm (131") 533 mm (21")



93 kg (203 Lbs)



2240 Watt (3 HP) / 3730 Watt (5 HP)
42 V - 550 V, 50/60 HZ
Motor trifásico

- Potente y rápida. Diseñada para rajar hasta 120 reses por hora.
- Motor de 3 H.P. (de 5 H.P. Opcional) Con tanta potencia raja aún las reses mas grandes con facilidad.
- Cumple perfectamente los requerimientos mas estrictos de seguridad e higiene.
- Incluye sistema de esterilización interconstruido para operar higiénicamente.
- Duración esperada de la hoja de corte: Hasta 750 carcasas.

>> Opciones:

- Arrancadores neumáticos
- Antiamarre en los arrancadores para proteger al operador

DIAM. RUEDA DELANTERA: 305 mm (12")
DIAM. RUEDA TRASERA: 381 mm (15")
DE LA BARRA A LA HOJA: 330 mm (13")

RES



RAJAR

BM-V-S

ELECTRICA SIERRA PARA RAJAR

PARTE NO. : 1708000 (GATILLOS ELECTRICOS)

PARTE NO. : 1708200 (GATILLOS PNEUMATICOS)

CE Parte No. : CE-1708000



Largo de la hoja: Disponible para corte:
3100 mm (122") 483 mm (19")



89 kg (197 Lbs)



2240 Watt (3.0 HP)
42 V - 550 V, 50/60 HZ
Motor trifásico

- Potente y rápida. Diseñada para rajar carcasas en plantas de alta producción.
- Motor de 3 H.P. (de 5 H.P. Opcional) Con tanta potencia raja aún las reses mas grandes con facilidad.
- Cumple perfectamente los requerimientos mas estrictos de seguridad e higiene.
- Incluye sistema de esterilización interconstruido para operar higiénicamente.
- Duración esperada de la hoja de corte: Hasta 750 carcasas.

>> Opciones

- Arrancadores neumáticos
- Antiamarre en los arrancadores para proteger al operador

DIAM. RUEDA DELANTERA: 305 mm (12")
DIAM. RUEDA TRASERA: 305 mm (12")
DE LA BARRA A LA HOJA: 305 mm (12")



BM-V-SD

ELECTRICA SIERRA PARA RAJAR CARCASA

PARTE NO. : 1708100 (GATILLOS ELECTRICOS)

PARTE NO. : 1708300 (GATILLOS PNEUMATICOS)

CE Parte No. : CE-1708100



Largo de la hoja: Disponible para corte:
2972 mm (117") 483 mm (19")



79 kg (173 Lbs)



1500 Watt (2 HP) / 2240 Watt (3 HP)
42 V - 550 V, 50/60 HZ
Motor trifásico o monofásico

- Potente y rápida. Diseñada para rajar carcasa en plantas que sacrifican ambos reses y cerdos.
- Motor de 2 H.P. (de 3 H.P. Opcional). De construcción recia para aguantar en plantas de proceso continuo.
- Cumple perfectamente los requerimientos mas estrictos de seguridad e higiene.
- Incluye sistema de esterilización interconstruido con agua caliente para operar higiénicamente.

>> Opciones

- Arrancadores neumáticos
- Antiamarre en los arrancadores para proteger al operador

DIAM. RUEDA DELANTERA: 216 mm (8.5")
DIAM. RUEDA TRASERA: 305 mm (12")
DE LA BARRA A LA HOJA: 255 mm (10")

RES

RAJAR



BM-V-SDB

ELECTRICA SIERRA PARA RAJAR CARCASA

PARTE NO. : 1730000 (GATILLOS ELECTRICOS)

PARTE NO. : 1731000 (GATILLOS PNEUMATICOS)

CE Parte No. : CE-1730000

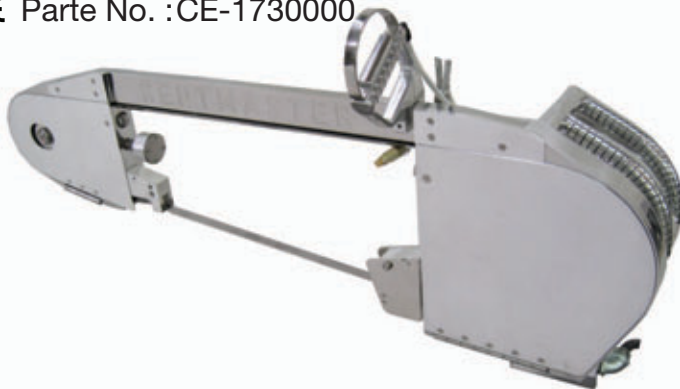

Largo de la hoja: Disponible para corte:
2896 mm (114") 483 mm (19")



76 kg (167 Lbs)



1150 Watt (2.0 HP)
42 V - 550 V, 50/60 HZ
Motor trifásico o monofásico

- La rueda delantera pequeña permite insertarla entre patas traseras cortas. Potente y rápida. Diseñada para rajar hasta 600 carcasa de cerdo por hora.
- Motor de 2 H.P. (de 3 H.P. Opcional) Con potencia para aguantar en plantas de proceso continuo.
- Cumple perfectamente los requerimientos mas estrictos de seguridad e higiene.
- Incluye sistema de esterilización interconstruido con agua caliente para operar higiénicamente.

>> Opciones

- Arrancadores neumáticos
- Antiamarre en los arrancadores para proteger al operador.

DIAM. RUEDA DELANTERA: 178 mm (7")
DIAM. RUEDA TRASERA: 305 mm (12")
DE LA BARRA A LA HOJA: 229 mm (9")

RAJAR



DESCUARTIZAR

BM-V-LD

SIERRA HORIZONTAL ELECT. PARA SOLTAR EL LOMO

PARTE NO. : 1708070
 CE Parte No. : CE-1708070

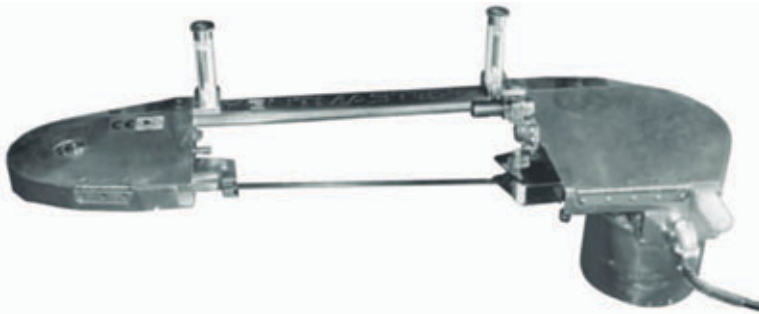

>> Características:

- Potente y rápida. Diseñada para soltar el lomo en plantas de alta producción.
- Incluye sistema de esterilización interconstruido para operar higiénicamente y eliminar acumulación de partículas de carne y hueso.
- Con 2 arrancadores para protección del operador.
- Requiere balanceador para facilidad de manejo y precisión durante el corte.



Largo de la hoja: Disponible para corte:
 2972 mm (117") 533 mm (21")



79 kg (174 Lbs)



1500 Watt (2 HP) / 2240 Watt (3 HP)
 42 V - 550 V, 50/60 HZ
 Motor trifásico

RES



DESCUARTIZAR

HC-VI

TIJERA HIDRAULICA PARA SOLTAR EL LOMO

PARTE NO. : 6540400 (HC-VI-IZQUIERDA)
PARTE NO. : 6540500 (HC-VI-DERECHA)
 CE Parte No. : CE-6540400



35 kg (76 Lbs)



330 mm (13")



Corte máximo:
 530 mm (21")



Presión de aire:
 6 bar (90 psi)



Presión hidráulica:
 138 bar (2000 psi)



>> Características:

- Super tijera capaz de soltar el lomo de 500 canales /hr. sin generar astilla ni polvo de hueso.
- Con 2 arrancadores y Anti-Amarre para protección del operador.
- Construcción recia para alta producción.
- Construcción de acero inox. y materiales no corrosivos para facilitar su esterilización y limpieza.

>> Potencia:

- **HPP-I-A (Bomba hidráulica)**
 Presión hidráulica: 172 bar (2,500 psi)
 Motor de: 7460 Watt (10 HP)
 Capacidad de aceite: 15 Galones (57 L)
 Flujo: 7.8 GPM (29.5 L/min)



HC-V

PART NO. : 6540200
CE Part No. : CE-6540200



280 mm (11")



Presión de aire:
6 bar (90 psi)



23 kg (51 Lbs)



Presión hidráulica:
138 bar (2000 psi)

TIJERA HIDRAULICA PARA CORTAR CABEZA

>> Características:

- Construcción recia para aguantar el ritmo de alta producción. Ciclo de apertura y cierre de 1.5 segundos.
- Con 2 arrancadores y Anti-Amarre para protección del operador.
- Construcción de acero inox. y materiales no corrosivos para facilitar su esterilización y limpieza.

>> Potencia:

- **HPP-I-A (Bomba hidráulica)**
 Presión hidráulica: 138 bar (2,000 psi)
 Motor de: 7460 Watt (10 HP)
 Capacidad de aceite: 15 Galones (57 L)
 Flujo: 7.5 GPM (28.5 L/min)
- **HP-II (Pneu-hidráulica)**
 Presión de aire: 6 bar (90 psi)
 Consumo de Aire por golpe: 3.72 cu.ft. (0,1 m³)
 Presión hidráulica: 233 bar (3,385 psi)

CABEZA

RES



M-2

PART NO. : 6602000
CE Part No. : CE-6602000



38 mm (1.5")



Presión de aire:
6 bar (90 psi)



3.6 kg (8 Lbs)



Presión hidráulica:
100 bar (1500 psi)

TIJERA HIDRAULICA PARA HUESO DE LENGUA

>> Características:

- Construcción recia para alta producción.
- Compacta. Facilita las actividades del operador.
- Corta los huesitos de la lengua sin dejar astillas.
- Construcción de acero inox. y materiales no corrosivos para facilitar su esterilización y limpieza.

>> Potencia:

- **HPP-III-A (Bomba hidráulica)**
 Presión hidráulica: 103 bar (1,500 psi)
 Motor de: 2240 Watt (3 HP)
 Capacidad de aceite: 15 Gallons (57 L)
 Flujo: 3.0 GPM (11.4 L/min)
- **B-1 (Pneu-hidráulica)**
 Presión de aire: 6-7 bar (100 psi)
 Volumen de aceite - salida: 2.7 cu.in.(44 cm³)
 Presión hidr. - salida: 103 bar (1,500 psi)

CABEZA



DESHUESE, CABEZA

BHT-I

DESCARNADORA DE CABEZA CON DESGAJADOR DE QUIJADA

PART NO. : 1151000



Capacidad de aceite:
20 GPM (75 L/min) - Mesa individual
29 GPM (110 L / min) - Double Table



193 kg (425 Lbs)



Presión de aire:
6 bar (90 psi)



Presión hidráulica:
70 bar (1000 psi)

>> Características:

- Reduce cansancio y riesgo que el operador se lastime.
- Aumenta productividad.
- Potencia hidráulica con control neumático.
- Construcción en Acero Inox.
- Aprobada por Depto de Salubridad
- Usual en la mejores plantas de los E.U
- Adaptada a las necesidades del usuario
- Capacidad de 250 cabezas por hora.
- Tarima ajustable para el operador.
- Calidad consistente en producción.
- Puede usarse sólo para desgajar quijada.
- Opción de remover cachetes disponible.

RES



INTESTINOS

AIC-I

HIDRAULICA CORTADORA DE INTESTINOS AUTOMATICA

PARTE NO. : 1160000



Approx wt:
50 lbs. (23 kg)

>> Potencia:

- **HPP-II-C (Bomba hidráulica)**
Presión hidráulica: 138 bar (2,000 psi)
Motor de: 3730 Watt (5 HP)
Capacidad de aceite: 15 Gallons (57 L)
Flujo: 7.5 GPM (28.5 L/min)

>> Características:

- Construcción en Acero Inox.
- Aprobada por Depto de Salud.
- Con dispositivo para controlar la dimensión del producto.
- Cambio de hoja de corte eficientísimo.
- Ahorro de mano de obra.
- Potencia hidráulica con control neumático.
- Corta intestinos al tamaño uniforme deseado.
- Procesa hasta 500 cabezas por hora.
- Puede acoplarse a la limpiadora y/o cortadora-abridora de intestinos u operarse independientemente.

Dim:

12" ancho x 20" largo x 24" alt.
305 mm x 508 mm x 610 cm



TG-32

TG-48

LAVADORA Y REFINADORA DE MENUDOS

PARTE NO. : 1130000 (TG-32)

PARTE NO. : 1140000 (TG-48)



>> Características:

- Tapa de almeja abre automáticamente
- Construcción en Acero Inox.
- Se limpia eficientemente.
- Fácil de inspeccionar.
- Costos de mantenimiento ínfimos.
- Uso eficiente de agua.
- Aprobada por el Depto de Salubridad

>> Capacidad:

TG-32 Lavadora y Refinadora

- Opera con 70 kg de producto.
- Res:
Lengua, cola, cachete, tendón, pata, menudo, libro y cuajar.
- Cerdo:
Corazón, recto, oreja, hocico, panza, lengua e intestino.
- Oveja:
Panza, pata y cabeza.

TG-48 Lavadora y Refinadora

- Res:
250-275 Menudos por hora.
300 Panzas por hora.
150 - 160 cabezas por hora.

RES

LAVADORA

>> TG-32 Especificaciones

- Entrada de agua de 1 pulgada (2.5 cm) Requiere mínimo de 61 L/min (16 GPM) a 60 psi (4 bar)
- Conex de desagüe 4" NPT



Dim cm: 76 Anch x160 Larg x130 Alt.
Approx wt 1300 lbs. (590 kg)



5600 Watt (7.5 HP)
230/460 V, 50/60 HZ
TRIFASICO

>> TG-48 Especificaciones

- Entrada de agua de 1 pulgada (2.5cm) Requiere mínimo de 91 L/min (24GPM) a 60 psi (bar).
- Conex de desagüe 4" NPT



Dim cm: 160 anch x 244 Larg x 244 alt.
Peso aprox. 1700 lbs (773 kg).



18650 Watt (25 HP)
230/460 V, 50/60 HZ
TRIFASICO



AISC-I

LAVADORA Y ABRIDORA DE INTESTINOS

PARTE NO. : 1180000



>> Lavadora y abridora automática de intestinos

Esta lavadora lava raja y abre intestinos. El intestino se alimenta en un par de varillas de alimentación y avanza en su proceso a través del gabinete. Una serie de espreas rocían agua y lavan el producto sin dañarlo. Esto último resulta en incrementos de rendimiento. Sus dos transportadores independientes con láminas de corte son controlados hidráulicamente. Cuenta también con controles de seguridad interconstruidos. Es de fácil acceso para limpieza y mantenimiento.



159 kg (350 Lbs)

>> Características:

- Construcción en Acero Inox.
- La cubierta esta interconectada con activadores del sistema de seguridad de emergencia.
- Sistema de rociadores y pantallas permite un lavado perfecto sin dañar el producto.
- Diseñada para evitar fatiga del operador.
- Lava el producto sin dañarlo resulta en incrementos de rendimiento.
- Reduce reprocesamiento de producto rechazado por falta de calidad.
- Dos bombas hidráulicas independientes.
- Puede integrarse a un sistema completo conformado por Lavadora de Intestino TG-32, y Cortadora de Intestinos.
- Requiere bomba hidr. HPP-IV-A

>> Potencia:

- **HPP-IV-A (Bomba hidráulica)**
Presión hidráulica: 138 bar (2,000 psi)
Motor de: 7460 Watt (10 HP)
Capacidad de aceite: 15 Galones (57 L)
Flujo: 8.0 GPM (30 L/min)

LAVADORA

RES



VAC-SAN

LAVADORA DE CARCASA AL VACIO CON VAPOR Y AGUA CALIENTE

PARTE NO. : 6005000 (AGUA Y VAPOR)

PARTE NO. : 6005100 (SOLO VAPOR)



>> Características:

- Elimina contaminación sin recorte ni pérdida de producto.
- Aumenta productividad.
- Aprobada por el Depto de Salubridad.
- Selección de manivelas por tamaño y maniobrabilidad.
- Pueden suplementarse productos químicos.



>> Sistema para limpiar la carcasa.

El desarrollo de Vac-San por Kentmaster fué uno de los adelantos revolucionarios de la industria en un momento de emergencia. Permite eliminar cualquier contaminación visible evitando el recorte y desecho de producto cárnico junto con la contaminación. El proceso puede funcionar con vapor y agua caliente, con vapor solamente, o con agua caliente únicamente. El proceso obtuvo la aprobación de los Depts. de Salubridad mas exigentes y es usado mundialmente para producir un producto cárnico de mejor calidad.

VACIO

RES



KVS-I

HIDRAULICO REMOVEDOR DE ESPINA DORSAL

PARTE NO. : 6006000



>>Características:

- Extrae la columna dorsal incluyendo la corteza y ganglios.
- Corta y jala la columna completa.
- Deposita el resultado en un tanque para desechos.

>> Potencia:

- **HPP-II-B (Bomba hidráulica)**
Presión hidráulica: 103 bar (1,500 psi)
Motor de: 3730 Watt (5 HP)
Capacidad de aceite: 15 Galones (57 L)
Flujo: 4.0 GPM (15 L/min)

VACIO



5.5 kg (12 Lbs)



203 mm (8")

Velocidad:
2200 RPM



Motor de:
2984 Watt (4.0 HP)



Presión hidráulica:
100 bar (1500 psi)

RES



BRAIN-V

CHUPA-SESOS O COLUMNA

ChupaSesos



Sistema de Tomas Múltiples

>> Sistema Multi-Puerto

Los sistemas de vacío con múltiples tomas se fabrican a la medida. Incluyen eliminación de bacteria en la carcasa, extracción de la columna, remoción de seso y otras aplicaciones. Esperamos poder diseñar y fabricar uno para las necesidades de su empresa, como lo hemos hecho para otras empresas líderes en la industria.

>> Características del Multi-puerto

- Sistemas hechos a la medida con diversas tomas o puertos activados con herramientas o manivelas especializadas. El famoso chupacabras nos lo copió.
- Disponible con Válvulas-Duales-de-Expulsion para agilizar la expulsión de desperdicios.
- Adaptable a la disponibilidad de espacio.
- Fáciles de mantener y controlar.

>> Características del Chupa-Sesos

- Extrae la columna dorsal incluyendo la corteza.
- Extrae el seso.
- Los deposita en un tanque para desechos.
- Usa un sistema aislado para mayor control.

VACIO



RES

DESTACE

77

PARTE NO. : 6001600

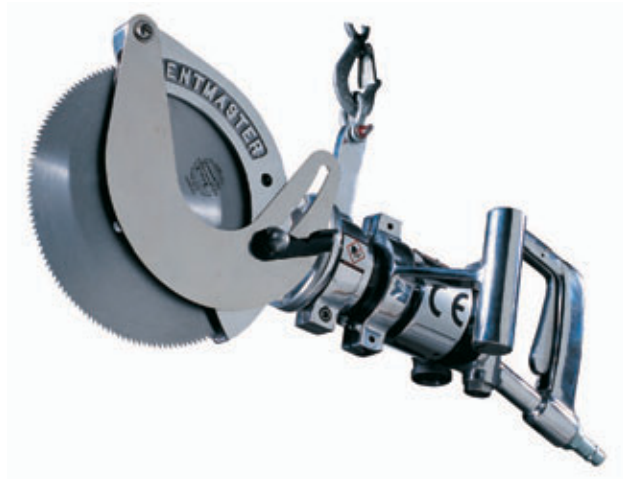

10 kg (23 Lbs)



203 mm (8") a
305 mm (12")



Presión de aire:
6.8 bar (100 psi)



Motor de:

1500 Watt (2.0 HP)

Consumo de Aire:

1.2 m³ / min (42 CFM)

Velocidad:

1200 RPM

PNEUMATICA SIERRA MULTI-USOS



>> Características:

- Sierra potente y ligera, facilísima de operar en operaciones de destace de res o cerdo.
- Motor de 2 caballos y capacidad de corte de 110 mm (4.5") de profundidad. Ideal para cortes primarios, para patas delanteras y traseras, y para sacar el lomo. Tiene dispositivo para controlar la profundidad de corte.



DESTACE

SUPER SPEED

PARTE NO. : 1000200



203 mm (8") a
305 mm (12")

Velocidad:
1400 RPM



21 kg (46 Lbs)



1500 Watt (2 HP) High Speed
42 V - 550 V, 50/60 HZ
TRIFASICO

ELECTRICA PARA CORTES PRIMARIOS



>> Características:

- Sierra potente y ligera, fácil de operar en destace de res o cerdo.
- La sierra gira en su aro y permite al operario hacer el corte desde el ángulo deseado
- Controles duales impermeables para seguridad del operador.



DESTACE

SC-400

PARTE NO. : 6200000

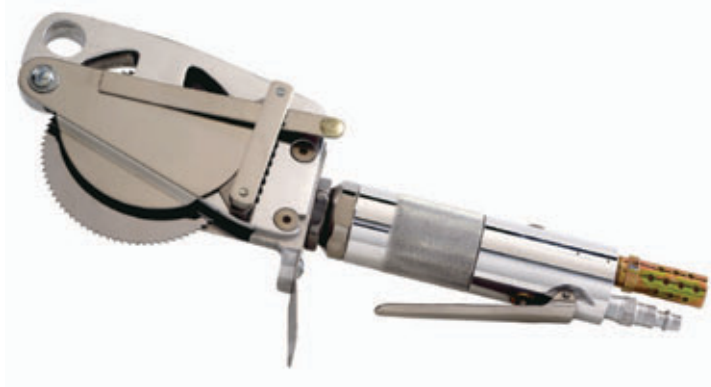

2 kg (4.5 Lbs)



102 mm (4")



Presión de aire:
6 bar (90 psi)



Motor de:
672 Watt (0.9 HP) Velocidad:
Consumo de Aire: 5000 RPM
0.85 m³ / min (30 CFM)

PNEUMATICA CORTADORA/MARCADORA



>> Características:

- Aumento increíble en producción al marcar o hacer cortes atinados sin fallar y sin astillar.
- Sierra ligera, pero de alto rendimiento diseñada para plantas de alta producción.
- Para usarse tanto en el riel como en la mesa. Logra cortar hasta 320 reses por hr. Cortes de precisión hasta de 19 mm (3/4") con su graduador de profundidad de corte.
- Paro instantaneo para seguridad del operador. Costo ínfimo de mantenimiento.

RES



DESTACE

SC-550

PARTE NO. : 6210000



2.7 kg (6 Lbs)



140 mm (5.5")



Presión de aire:
6 bar (90 psi)



Motor de:
672 Watt (0.9 HP) Velocidad:
Consumo de Aire: 1950 RPM
0.85 m³ / min (30 CFM)

PNEUMATICA CORTADORA/MARCADORA



>> Características:

- Sierra ligera, pero de alto rendimiento, para marcar o hacer cortes finos sin fallar y sin astillar.
- Para usarse tanto en el riel como en la mesa.
- Hasta 1,500 canales de cerdo por hr.
- Corta huesos duros con facilidad
- Cortes de precisión con su graduador de profundidad de corte.
- Fabricada con acero inox. y aluminio para mayor durabilidad, facilidad de limpieza e ínfimo costo de mantenimiento.



SC-650

PARTE NO. : 6220000



3 kg (6.6 Lbs)



165 mm (6.5")



Presión de aire:
6 bar (90 psi)



>> Características:

- Rápida y versátil, facilísima de operar diseñada para operaciones de destace de res o cerdo.
- Potente y ligera,
- Paro instantaneo para seguridad del operador.
- Con su graduador de profundidad de corte, hace cortes de precisión hasta de 51mm (2").

Motor de:

672 Watt (0.9 HP)

Velocidad:

Consumo de Aire:

1950 RPM

0.85 m³ / min (30 CFM)



DESTACE

RES



HSC-650

PARTE NO. : 6220100



3.2 kg (7 Lbs)



165 mm (6.5")



Presión hidráulica:
100 bar (1500 psi)



>> Características:

- Sierra multi-usos potente y ligera, ideal para destace de res o cerdo.
- Su potencia hidráulica proporciona alta velocidad y fuerza, mismas que permiten realizar cualquier corte.
- Fabricada con acero inox. y aluminio para mayor durabilidad, facilidad de limpieza e ínfimo costo de mantenimiento. Cuenta con graduador de profundidad para efectuar cortes de precisión

>> Potencia:

- **HPP-II-B (Hydraulic Pump)**

Presión hidráulica: 103 bar (1,500 psi)

Motor de: 3730 Watt (5 HP)

Capacidad de aceite: 15 Galones (57 L)

Flujo: 4.0 GPM (15 L/min)

DESTACE

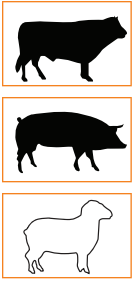

DESTACE

HSC-800

SIERRA HIDRAULICA PARA SACAR LOMO Y COSTILLAS

PARTE NO. : 622000

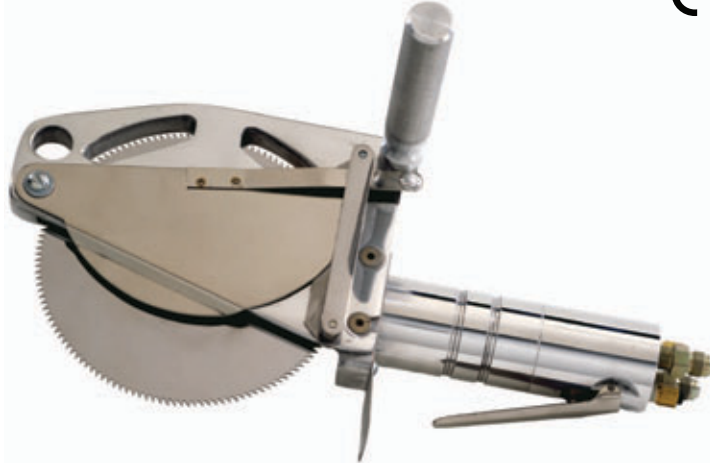

>> Características:

- Sierra multi-usos potente y ligera, facilísima de operar en destace de res o cerdo.
- Su potencia hidráulica proporciona alta velocidad y fuerza que permiten al operador intentar cualquier corte, por difícil que sea.
- Su hoja de corte de 203 mm (8") y graduador de profundidad de corte, permiten efectuar cortes de precisión.



3.6 kg (8 Lbs)



203 mm (8")

Velocidad:
2200 RPM



Motor de:
2984 Watt (4.0 HP)



Presión hidráulica:
100 bar (1500 psi)

>> Potencia:

- **HPP-II-B (Bomba hidráulica)**
Presión hidráulica: 103 bar (1,500 psi)
Motor de: 3730 Watt (5 HP)
Capacidad de aceite: 15 Galones (57 L)
Flujo: 4.0 GPM (15 L/min)

RES

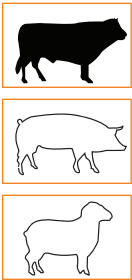

DESTACE

SL-1100

PNEUMATICA PARA CORTES PRIMARIOS

PARTE NO. : 6320000



>> Características:

- Sierra potente y ligera, facilísima de operar en operaciones de destace de res o cerdo. Con hojas de 203 mm o 305 mm (8" o 12").
- Con aro de suspensión que permite hacer cortes desde cualquier ángulo.
- Ideal para cortes primarios, para patas delanteras y traseras, y para sacar el lomo.
- Paro instantaneo para seguridad del operador. Fabricada con acero inox. y aluminio para mayor durabilidad y facilitar su limpieza.



7.7 kg (17 Lbs)



203 mm (8") a
305 mm (12")



Presión de aire:
6 bar (90 psi)



Motor de:
1500 Watt (2.0 HP)

Consumo de Aire:

1.2 m³ / min (42 CFM)

Velocidad:
1100 RPM



SL-1100-C

PARTE NO. : 6321000

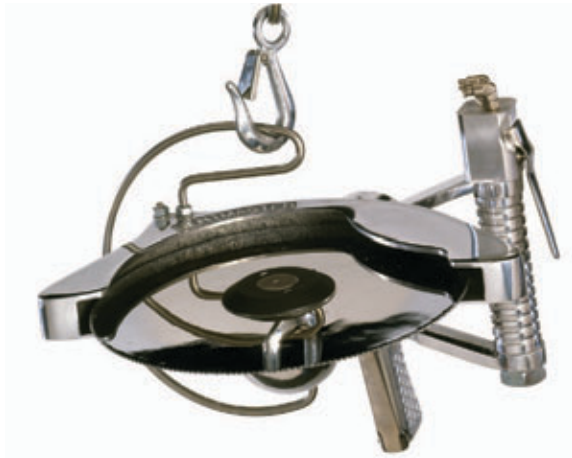

>> Características:

- Sierra potente y ligera, facilísima de operar en operaciones de destace de res para cortar patas delanteras y entre costillas 5a. y 6a.
- Paro instantaneo de la hoja de corte para seguridad del operador.
- Fabricada con acero inox. y aluminio para mayor durabilidad, facilidad de limpieza e ínfimo costo de mantenimiento.

DESTACE



7.7 kg (17 Lbs)



203 mm (8") a
305 mm (12")



Presión de aire:
6 bar (90 psi)



Motor de:

1500 Watt (2.0 HP)

Consumo de Aire:

1.2 m³ / min (42 CFM)

Velocidad:

1100 RPM

RES



COLT

PARTE NO. : 1001600

CE Parte No. : CE-1001600



ELECTRICA SIERRA CIRCULAR

>> Características:

- Sierra potente y ligera. Puede utilizarse sin balanceador. Ideal para una serie de operaciones en el riel.
- Su potencia proporciona alta velocidad y fuerza ideales para cortar huesos duros con facilidad.
- Motor monofásico potente con engranes de precisión para facilidad de limpieza y mantenimiento.
- También disponible con dispositivo para controlar la profundidad de corte.

DESTACE



203 mm (8") a
255 mm (10")

Velocidad:
4500 RPM



7.7 kg (17 Lbs)



2090 Watt (2.8 HP)
115/230 V, 50/60 HZ
MONOFASICO



CHINE

PARTE NO. : 1002200
 CE Parte No. : CE-1002200
 ELECTRICA



Velocidad:
4500 RPM



2090 Watt (2.8 HP)
 115/230 V, 50/60 HZ
 MONOFASICO



203 mm (8") y
 229 mm (9")



7.7 kg (17 Lbs)

>> Características:

- Sierras ligeras y velocísimas. Perfectas para cortes horizontales.
- Compactas y ligeras para evitar fatiga al operador.

SIERRA HORIZONTAL

PARTE NO. : 6622010



HIDRAULICA

Velocidad:
2000 RPM

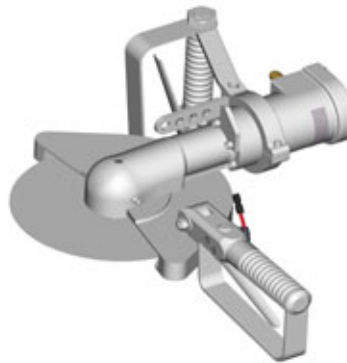

Motor de:
3730 Watt (5.0 HP)



Presión hidráulica:
138 bar (2000 psi)
 Pres. de aire a gatillos:
6.0 bar (90 psi)



9 kg (20 Lbs)

>> Potencia:

- **HPP-I-F (Bomba hidráulica)**
 Presión hidráulica: 138 bar (2,000 psi)
 Motor de: 7460 Watt (10 HP)
 Capacidad de aceite: 15 Galones (57 L)
 Flujo: 7.5 GPM (28.5 L/min)

DESTACE

RES

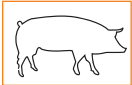

HKM-I

PARTE NO. : 6622000



203 mm (8") a
 305 mm (12")



9 kg (20 Lbs)



Motor de:
3730 Watt (5.0 HP)

Velocidad:
1400 RPM



Presión hidráulica:
138 bar (2000 psi)
 Pres. de aire a gatillos:
6.0 bar (90 psi)



>> Características:

- Con aro de suspensión que permite hacer cortes desde cualquier ángulo.
- Con dos gatillos para seguridad del operador.
- Fabricada con acero inox. y aluminio para mayor durabilidad, facilidad de limpieza e ínfimo costo de mantenimiento.
- Potente y ligera, ideal en plantas de alto volumen de producción.

>> Potencia:

- **HPP-I-F (Bomba hidráulica)**
 Presión hidráulica: 138 bar (2,000 psi)
 Motor de: 7460 Watt (10 HP)
 Capacidad de aceite: 15 Galones (57 L)
 Flujo: 7.5 GPM (28.5 L/min)

DESTACE



HKM-III

PARTE NO. : 6623000



Presión hidráulica:
103 bar (1500 psi)
Pres. de aire a gatillos:
6.0 bar (90 psi)

Velocidad:
1300 RPM



6 kg (13 Lbs)



Motor de:
1500 Watt (2.0 HP)



203 mm (8") a
305 mm (12")



>> Características:

- Versatil, fácil de operar e ideal para cortes primarios, para patas delanteras y traseras, y para sacar el lomo.
- Paro instantaneo al soltar los gatillos
- Fabricacada con acero inox. y aluminio para mayor durabilidad, facilidad de limpieza e ínfimo costo de mantenimiento.

>> Potencia:

- **HPP-II-B (Bomba hidráulica)**
Presión hidráulica: 103 bar (1,500 psi)
Motor de: 3730 Watt (5 HP)
Capacidad de aceite: 15 Galones (57 L)
Flujo: 4.0 GPM (15 L/min)

DESTACE

RES



HKM-IV

PARTE NO. : 6624000



Presión hidráulica:
103 bar (1500 psi)
Pres. de aire a gatillos:
6.0 bar (90 psi)

Velocidad:
1300 RPM



Motor de:
1500 Watt (2.0 HP)



6 kg (13 Lbs)



203 mm (8") a
255 mm (10")



>> Características:

- Rápida, compacta y potente. Diseñada para corte horizontal en plantas de alto volumen de producción. Especial para cortar patas delanteras y entre costillas 5a. y 6a.
- Paro instantaneo al soltar los gatillos.
- Fabricacada con acero inox. y aluminio para mayor durabilidad, facilidad de limpieza e ínfimo costo de mantenimiento.

>> Potencia:

- **HPP-II-B (Bomba hidráulica)**
Presión hidráulica: 103 bar (1,500 psi)
Motor de: 3730 Watt (5 HP)
Capacidad de aceite: 15 Galones (57 L)
Flujo: 4.0 GPM (15 L/min)

DESTACE

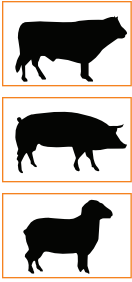

DESTACE

ZIP SAW

PARTE NO. : 1900000



>> Características:

- Sierra eléctrica con hoja de corte de movimiento reciprocante para destace en el riel. Con sistema interconstruido de movimiento contrario para eliminar vibración y ruido.
- Ligera y rápida es ideal para cortes primarios.
- Preferida por los operadores en comparación con las de la competencia.

 Largo de la hoja:
203 mm (8") o
406 mm (16")

 8.2 kg (18 Lbs)

 1000 Watt (1.3 HP)
115/230 V, 50/60 HZ
MONOFASICO

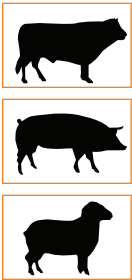

DESTACE

K-9

PARTE NO. : 1910000



>> Características:

- Sierra ligera para destace. Para trabajo pesado. Con hoja de corte de movimiento reciprocante.
- Su motor de 2 caballos permite cortar huesos duros con facilidad. Manio-brable para cortar desde cualquier ángulo. Ideal para cortes primarios, Con motor de doble aislamiento para mayor protección del operador.

 Largo de la hoja:
203 mm (8") o
406 mm (16")

 9.7 kg (21.5 Lbs)

 1500 Watt (2 HP)
115/230 V, 50/60 HZ
MONOFASICO

RES



RES

AZUSADOR

KKAWE

PARTE NO. : 2021100



Coaxer con mango

AZUSADOR ELECTRICO "COAXER"



>> Características:

- Diseño robusto.
- Impermeable y resistente al vapor.
- Control electrónico,
- Tipo KKAWE 21. Cumple con requerimientos para la protección de animales en transporte y aturdimiento.
- Recargable.
- Indicador óptico
- No requiere mantenimiento.
- Realmente efectivo



ATURDIDOR

ST-GUN

>> Tipos de Aturdidores

- **PARTE NO. : 2021140** - Tipo KS: Retracción automática del perno
- **PARTE NO. : 2021150** - Tipo KR: Con amortiguadores de hule
- **PARTE NO. : 2021160** - Tipo KL: Similar al KR con perno alargado
- **PARTE NO. : 2021170** - Tipo KC: Aturde por golpe, sin penetrar



KC



KS



KR



KL

ATURDIDOR DE PERNO Activación con explosivo



- Penetración con mas fuerza para lograr mayor productividad.
- Reduce pataleo después del aturdimiento.
- Sistema efectivo de gatillo.
- Expulsión automática del casquillo
- Fabricación robusta para uso en condiciones difíciles
- Retracción automática del perno (tipo KS, y KC). El perno no se atasca en el craneo.
- De manejo fácil.
- Limpieza y mantenimiento a ínfimo costo.
- Bajo costo de casquillos (cal. 6.8/15).
- Aturdimiento efectivo de búfalos o toros grandes con el Mod. KL



ATURDIDOR

PBS-1

PARTE NO. : 6850100 12 bar (195 psi)
PARTE NO. : 6850000 6.8 bar (100 psi)



PNEUMATICO ATURDIDOR DE PERNO



>> Características:

- Disponible en modelos con y sin penetración en el craneo,
- Aturde o aniquila al animal para evitarle estrés.
- Fácilmente maniobrable para evitar fatiga al operador.
- Requiere poco mantenimiento.
- De acción rápida.
- Mejor calidad de la carne resultante.



13. kg (30 Lbs)



Presión de aire:
12 bar (195 psi) o
6.8 bar (100 psi)



SACRIFICIO

SBN-1

PART NO. : 6656000 - RES



CUCHILLO DE SACRIFICIO

>> Características:

- Incrementa captura de sangre.
- Puede conectarse a sistema de vacío para captura mas efectiva.
- En acero Inox.
- Fácil intercambio de la cuchilla.
- disponible en modelos para res y cerdo.



0.46 kg (1 Lbs)

RES



KEST-2

ESTIMULADOR ELECTRICO

PARTE NO. : 2021090



>> Características:

- El transformador de estimulación KEST-2 está integrado en una caja impermeable de plástico. Puede generar una tensión de 48 V.

- Datos técnicos:

Linea de: 115 V / 230 V

Voltaje de estimulación: 10...48 V

Frecuencia: 20...100 Hz

Periodo de estimacion: 15 a 20 seg

El equipo consiste de:

- Transformador de estimulación: KEST-2
- Pinzas: KEST-Z
- Cable: KEST-K

Use estos elementos conjuntamente!



Voltaje de Entrada
230 V - Corriente Alterna
Frecuencia: 50 - 60 Ciclos

ESTIMULACION

RES



CLIP-B

K-CLIP-BEEF

PARTE NO. : 8896470 (GRAPA)

PARTE NO. : 8896480 (VARILLA)

>> Características:

- La varilla se utiliza para empujar el clip, y el contenido del esófago, hacia la panza.
- La grapa se asegura alrededor del esófago para evitar que el contenido del esófago y panza se derrame accidentalmente. Por la posición de los dientes, el clip puede empujarse hacia la panza pero no puede moverse en dirección contraria.



ESOFAGO

Visite nuestro sitio www.kentmaster.com

CERDO

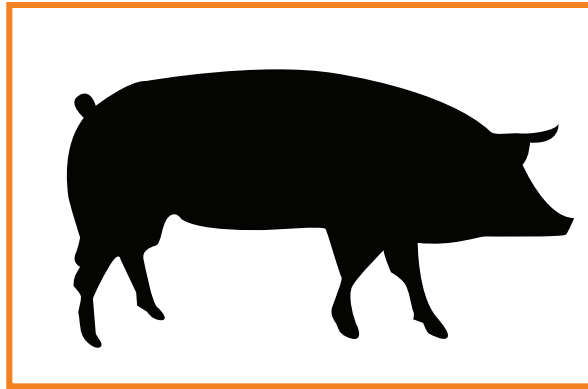

CERDO



Llame al **+1-626-359-8888**



CERDO



AHC-I

PARTE NO. : 6230000
 C€ Parte No. : CE-6230000



90 mm (3.5")



Presión de aire:
6.8 bar (100 psi)



20 kg (44 Lbs)

PNEUMATICA CORTA PATAS

>> Características:

- Diseño sencillo para facilitar el corte de patas en las coyunturas.
- 2 arrancadores para protección del operador.
- Construcción de materiales no corrosivos para fácil limpieza.

>> Potencia:

- **HPP-III-A (Bomba hidráulica)**
 Presión hidráulica: 103 bar (1,500 psi)
 Motor de: 2240 Watt (3 HP)
 Capacidad de aceite: 15 Galones (57 L)
 Flujo: 3.0 GPM (11,4 L/min)
- **B-2 (Pneu-hidráulica)**
 Presión de aire: 6-7 bar (100 psi)
 Salida de aceite: 4.5 cu.in. (74 cm³)
 Presión hidráulica: 103 bar (1,500 psi)

PATA



M-1

PARTE NO. : 6600000
 C€ Parte No. : CE-6600000



40 mm (1.5")



Presión de aire:
6 bar (90 psi)



4 kg (9 Lbs)



Presión hidráu:
100 bar (1500 psi)

HIDRAULICA CORTA PATAS

- Potente y ligera, ideal en plantas de alto volumen de producción.
- Para cortar patas de cerdo.
- Con gatillo doble para protección del operador.
- Las hojas de corte pueden intercambiarse.
- Construcción de acero inox. y materiales no corrosivos para facilitar su esterilización y limpieza.

>> Potencia:

- **HPP-III-A (Bomba hidráulica)**
 Presión hidráulica: 103 bar (1,500 psi)
 Motor de: 2240 Watt (3 HP)
 Capacidad de aceite: 15 Galones (57 L)
 Flujo: 3.0 GPM (11.4 L/min)
- **B-1 (Pneu-hidráulica)**
 Presión de aire: 6-7 bar (100 psi)
 Vol. de aceite - salida: 2.7 cu.in (44 cm³)
 Presión hidr. -salida: 103 bar (1,500 psi)

PATA

CERDO

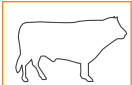

MT-40

PARTE NO. : 6630000
CE Parte No. : CE-6630000



45 mm (1.75")



Aire a:
6 bar (90 psi)



4 kg (9 Lbs)



Presión hidráulica:
100 bar (1500 psi)

HIDRAULICA

TAJADORA DE MEMBRANA

>> Características:

- Potente y ligera, ideal en plantas de alto volumen de producción.
- Rápida y con gatillo doble para protección del operador.
- Construcción de acero inox. y materiales no corrosivos para facilitar su esterilización y limpieza.

>> Potencia:

- **HPP-III-A (Bomba hidráulica)**
 Presión hidráulica: 103 bar (1,500 psi)
 Motor de: 2240 Watt (3 HP)
 Capacidad de aceite: 15 Galones (57 L)
 Flujo: 30 GPM (11.4 L/min)
- **B-1 (Pneu-hidráulica)**
 Presión de aire: 6-7 bar (100 psi)
 Vol. de aceite - salida: 2.7 cu.in (44 cm³)
 Presión hidr. -salida: 103 bar (1,500 psi)

CERDO

PATAS

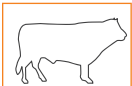

AMT-40

PARTE NO. : 6631000



45 mm (1.75")



Presión de aire:
6.8 bar (100 psi)



7 kg (15 Lbs)

PNEUMATICA

TAJADORA DE MEMBRANA



>> Características:

- Potente, ligera, rápida y fácil de manejar. Elimina la membrana entre los casquillos y depila simultáneamente.
- Construcción de acero inox. y materiales no corrosivos para facilitar su esterilización y limpieza.
- Con gatillo doble y anti-amarre para protección del operador.

PATAS

HIDRAULICA CORTA PATAS

M-5

PARTE NO. : 6606000
CE Parte No. : CE-6606000



100 mm (3.9")



Aire a:
6 bar (90 psi)



8.6 kg (19 Lbs)



Presión hidráulica:
100 bar (1500 psi)

>> Características:

- Potente rápida y eficiente. Apertura de 100 cm (3,9"). Corta la cabeza de carnero, o cortes varios en res o cerdo
- Compacta. Facilita las actividades del operador
- Construcción de acero inox. y materiales no corrosivos para facilitar su esterilización y limpieza.

>> Potencia:

- **HPP-III-A (Bomba hidráulica)**
 Presión hidráulica: 103 bar (1,500 psi)
 Motor de: 2240 Watt (3 HP)
 Capacidad de aceite: 15 Galones (57 L)
 Flujo: 3.0 GPM (11,4 L/min)
- **B-2 (Pneu-hidráulica)**
 Presión de aire: 6-7 bar (100 psi)
 Salida de aceite: 4.5 cu.in. (74 cm³)
 Presión hidráulica: 103 bar (1,500 psi)

PATA

CERDO

PNEUMATICA CORTADORA DE RECTO

B-GUN

PARTE NO. : 6800000
CE Parte No. : CE-6800000



8 kg (18 Lbs)



Aire a:
6.8 bar (100 psi)



Motor de:
1500 Watt (2.0 HP)
Consumo de aire:
1.2 m³ / min (42 CFM)



Diametro de la hoja:
De 50 mm -75 mm
(2" - 3")

Velocidad:
3000 rpm



>> Características:

- Ligera, rápida y fácil de manejar.
- Un operador corta hasta 1,250 rectos por hora.
- Disponibilidad de diferentes tamaños de hoja de corte para lograr mayor rendimiento.
- Hojas de acero inox. para aumentar su durabilidad y facilitar su limpieza.
- Llámenos para diseñarle un sistema completo con tanque de recolección operado por sistema al vacío y esterilizador para la pistola. También la afiladora de las hojas de corte.

RECTO



CERDO

DESCUERA

TURBO-III

PNEUMATICA DESCUERADORA

TURBO-III-A : 6303000 - 6 bar (90 psi)

TURBO-III-B : 6303100 - 4 bar (60 psi)



>> Características:

- Despega cueros a gran velocidad perfectamente y sin dañarlos.
- Vibración indetectable y tan ligera que evita cansancio al operador.
- Bajo costo de mantenimiento. Su limpieza y mantenimiento son facilísimos.
- Hojas disponibles en:
4.33" (110mm)
3.94" (100mm)
3.54" (90mm)
- Modelo A : Opera con 90 PSI (6 bars)
- Modelo B : Opera with 60 PSI (4 bars)



110 mm (4.33")
100 mm (3.94")



Presión de aire:
4 bar (60 psi)
6 bar (90 psi)



1.24 kg (2 Lb 12 oz.s)



Velocidad:
6,000 - 8,500 rpm



AFILA

QUICK-SET

AFILADORA DE HOJAS PARA DESCUERADORA PNEUMATICA

PARTE NO. : 6310000

>> Características:

- Reacondiciona hojas de corte para las descueradoras Turbo-III. De fácil operación. Su sistema de indexado permite posicionar cada diente rápidamente para afilarlo.
- Afila hojas de corte de 100 y 110 mm



21 kg (46 Lbs)
Dimensiones:
255 mm ancho x 355 mm largo x 255 mm alto
(10" Anch x 14" L 10" Alt)



115 V / 230 V, 50/60 HZ
Motor monofásico

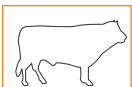

RECTO

B-PLUG

TAPON P/RECTO CERDO Y OVEJA

PARTE NO. : 8896453 (TAPON DE RECTO)

PARTE NO. : 8896460 (VARILLA)

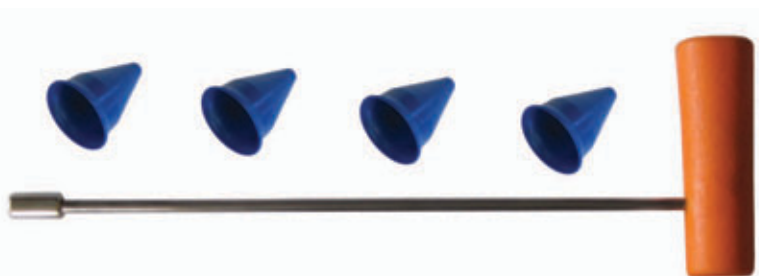

>> Características:

- Varilla para inserción de tapón de recto. Sirve en operaciones de cerdo, ternera y oveja para reducir la contaminación fecal. La varilla puede esterilizarse fácilmente.

CERDO



CABEZA

HC-IV

HIDRAULICA CORTADORA DE CABEZA

PARTE NO. : 6540000

CE Parte No. : CE-6540000



>> Características:

- Construcción recia para aguantar el ritmo de alta producción. Ciclo de apertura y cierre de 1.5 segundos.
- Con 2 arrancadores y Anti-Amarre para protección del operador.
- Construcción de acero inox. y materiales no corrosivos para facilitar su esterilización y limpieza.

>> Potencia:

- **HPP-I-A (Bomba hidráulica)**
Presión hidráulica: 138 bar (2,000 psi)
Motor de: 7460 Watt (10 HP)
Capacidad de aceite: 15 Galones (57 L)
Flujo: 7.5 GPM (28.5 L/min)
- **HP-I (Pneu-hidráulica)**
Presión de aire: 6 bar (90 psi)
Consumo de Aire por golpe: 2.5 cu.ft. (0,07 m³)
Presión hidráulica: 172 bar (2,500 psi)



230 mm (9")



Presión de aire:
6 bar (90 psi)



20 kg (45 Lbs)



Presión hidr:
138 bar (2000 psi)

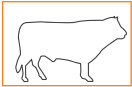

RNC-I

PART NO. : 6100000

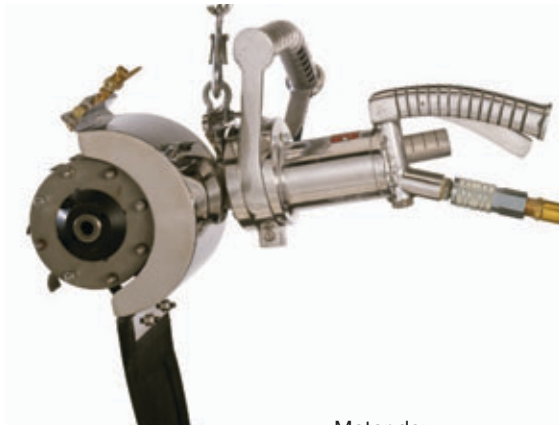

150 mm (6")



Motor de:

1500 Watt (2.0 HP)

Consumo de aire:

1.55 m³ / min (55 CFM)



8.6 kg (19 Lbs)



Presión de aire:

6.8 bar (100 psi)

Velocidad:

1400 RPM

PNEUMATICA DISOLVEDORA DE COSTRAS

>> Características:

- Elimina con facilidad las costras que se forman alrededor del cuello después de cortar la cabeza. Incluye cepillos a alta velocidad y rociadores de alta presión para eliminar costras y otras inmundicias.
- Un operador limpia hasta 1,200 por hora.
- Construcción de acero inox. y materiales no corrosivos para facilitar su esterilización y limpieza.

CUELLO

CERDO

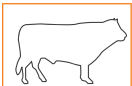

M-6

PART NO. : 6608000

CE Part No. : CE-6608000

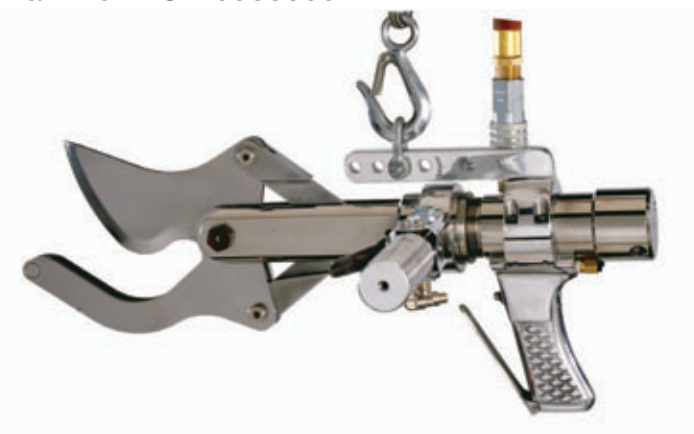

127 mm (5")



8 kg (18 Lbs)



Presión hidráu:

100 bar (1500 psi)

HIDRAULICA CORTADORA DE COXIS

>> Características:

- Potente y ligera, ideal en plantas de alto volumen de producción. Capaz de procesar hasta 1,250 cerdos por hora.
- Con 2 arrancadores y mangos ajustables para comodidad y protección del operador.
- Construcción de acero inox. y materiales no corrosivos para facilitar su esterilización y limpieza.

>> Potencia:

• HPP-II-H (Bomba hidráulica)

Presión hidráulica: 103 bar (1,500 psi)

Motor de: 3730 Watt (5 HP)

Capacidad de aceite: 15 Galones (57 L)

Flujo: 4.0 GPM (15 L/min)

COXIS

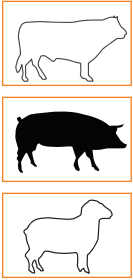

ESTERNON

EHB

ELECTRICA SIERRA PARA PECHO

PART NO. : 1000600



>> Características:

- De alta velocidad, con motor eléctrico de 2 caballos. Capaz de procesar hasta 1,200 cerdos por hora.
- Diseño especial de la cubierta para la hoja de corte permite control de profundidad de corte y elimina malos cortes y contaminación.
- Su limpieza y mantenimiento son facilísimos.



203 mm (8") Velocidad:
1400 RPM



23 kg (51 Lbs)



1500 Watt (2.0 HP) High Speed
42 V - 550 V, 50/60 HZ
TRIFASICOS

CERDO

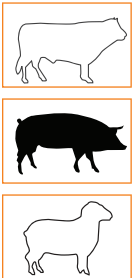

ESTERNON

HKM-II

HIDRAULICA SIERRA PARA PECHO

PART NO. : 6620000



>> Características:

- Potente y ligera, ideal en plantas de alto volumen de producción.
- Procesa fácilmente hasta 1,200 cerdos por hora.
- Diseño especial de la cubierta para la hoja de corte permite control de profundidad de corte y elimina malos cortes y contaminación.



Motor de
3730 Watt (5.0 HP)



11 kg (24 Lbs)



203 mm (8")
Velocidad :
1200 RPM



Presión hidráulica:
138 bar (2000 psi)

>> Potencia:

- **HPP-I-F (Bomba hidráulica)**
Presión hidráulica: 103 bar (1,500 psi)
Motor de: 7460 Watt (10 HP)
Capacidad de aceite: 15 Galones (57 L)
Flujo: 7.5 GPM (28.5 L/min)

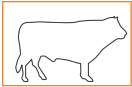

AHB

PARTE NO. : 6002300



>> Características:

- Potente y ligera, ideal en plantas de alto volumen de producción.
- Procesa hasta 1,200 cerdos por hora.
- Con 2 arrancadores y mangos ajustables para comodidad y protección del operador.
- Diseño especial de la cubierta para la hoja de corte permite control de profundidad de corte y elimina malos cortes y contaminación.
- Paro instantaneo al soltar los gatillos.



11 kg (24 Lbs)



203 mm (8")
Velocidad:
1200 RPM



Presión de aire:
6.8 bar (100 psi)



Motor de:

1500 Watt (2.0 HP)

Consumo de Aire:

1.2 m³ / min (42 CFM)

ESTERNON

CERDO



M-8

PARTE NO. : 6609500

CE Parte No. : CE-6609500

PNEUMÁTICA DESPRENDE GRASA

>> Características:

- Rápida y potente, para desprender la grasa de la cavidad de las costillas.
- Desprende la grasa con un simple movimiento del operador.
- Doble gatillo para mayor seguridad.
- Elimina el esfuerzo físico requerido en el sistema convencional.
- Construcción de acero inox. y materiales no corrosivos para facilitar su esterilización y limpieza.



90 mm (3.5")



Presión de aire:
6 bar (90 psi)



6 kg (13 Lbs)

GRASA INTERNA



RAJAR

BM-V-SD

ELECTRICA SIERRA PARA RAJAR CARCASA

PARTE NO. : 1708100 (GATILLOS ELECTRICOS)

PARTE NO. : 1708300 (GATILLOS PNEUMATICOS)

CE Parte No. : CE-1708100



Largo de la hoja: Disponible para corte:
2972 mm (117") 483 mm (19")



79 kg (173 Lbs)



1500 Watt (2 HP) / 2240 Watt (3 HP)
42 V - 550 V, 50/60 HZ
Motor trifásico o monofásico

- Potente y rápida. Diseñada para rajar carcasas en plantas que sacrifican ambos reses y cerdos.
- Motor de 2 H.P. (de 3 H.P. Opcional). De construcción recia para aguantar en plantas de proceso continuo.
- Cumple perfectamente los requerimientos mas estrictos de seguridad e higiene.
- Incluye sistema de esterilización interconstruido con agua caliente para operar higiénicamente.

>> Opciones

- Arrancadores neumáticos
- Antiamarre en los arrancadores para proteger al operador

DIAM. RUEDA DELANTERA: 216 mm (8.5")
DIAM. RUEDA TRASERA: 305 mm (12")
DE LA BARRA A LA HOJA: 255 mm (10")

CERDO



RAJAR

BM-V-SDB

ELECTRICA SIERRA PARA RAJAR CARCASA

PARTE NO. : 1730000 (GATILLOS ELECTRICOS)

PARTE NO. : 1731000 (GATILLOS PNEUMATICOS)

CE Parte No. : CE-1730000



Largo de la hoja: Disponible para corte:
2896 mm (114") 483 mm (19")



76 kg (167 Lbs)



1500 Watt (2 HP) / 2240 Watt (3 HP)
42 V - 550 V, 50/60 HZ
Motor trifásico o monofásico

- La rueda delantera pequeña permite insertarla entre patas traseras cortas. Potente y rápida. Diseñada para rajar hasta 600 carcasas de cerdo por hora.
- Motor de 2 H.P. (de 3 H.P. Opcional) Con potencia para aguantar en plantas de proceso continuo.
- Cumple perfectamente los requerimientos mas estrictos de seguridad e higiene.
- Cumple perfectamente los requerimientos mas estrictos de seguridad e higiene.
- Incluye sistema de esterilización interconstruido con agua caliente para operar higiénicamente.

>> Opciones

- Arrancadores neumáticos
- Antiamarre en los arrancadores para proteger al operador.

DIAM. RUEDA DELANTERA: 178 mm (7")
DIAM. RUEDA TRASERA: 305 mm (12")
DE LA BARRA A LA HOJA: 229 mm (9")

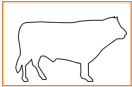

KM-160

PARTE NO. : 1600400 (FRENO MECANICO)

PARTE NO. : 1600510 (FRENO ELECTRICO)

CE Parte No. : CE-1600410

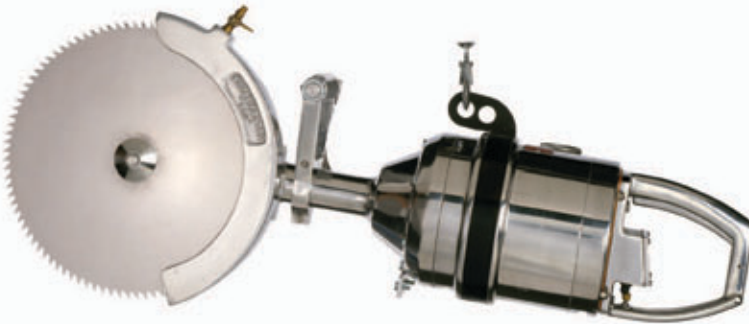

407 mm (16")

Velocidad:
1100 RPM



58 kg (127 Lbs)



2240 Watt (3 HP)
42 V - 550 V, 50/60 HZ
TRIFASICOS

ELECTRICA SIERRA PARA RAJAR

- Potente, fácil de manejar y rápida. Capaz de rajar el dorso de 750 cerdos por hora.
- Motor totalmente sellado para mayor higiene en operación.
- Con freno eléctrico externo o mecánico interconstruido para mayor seguridad en operación.
- Hojas de corte de 406 mm (16") de diámetro para procesar cualquier tamaño de cerdo.

>> Opciones

- **160-JBA**
Con Anti-Amarre

>> Opción de freno

- **160-JB**
Mecánico Interno
- **160-JI**
Eléctrico Externo

RAJAR EL DORSO

CERDO

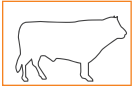

KM-210

PARTE NO. : 1600450 (FRENO MECANICO)

PARTE NO. : 1600520 (FRENO ELECTRICO)

CE Parte No. : CE-1600550

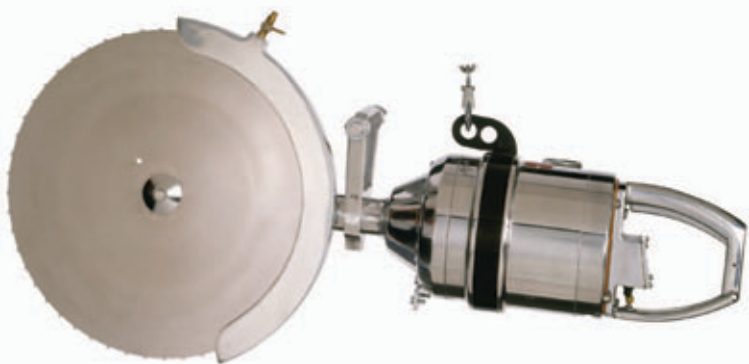

521 mm (20.5")

Velocidad:
1000 RPM



65 kg (142 Lbs)



3730 Watt (5 HP)
42 V - 550 V, 50/60 HZ
TRIFASICOS

ELECTRICA SIERRA PARA RAJAR

- Potente, fácil de manejar y rápida. Motor de 5 caballos ideal en plantas de alto volumen de producción.
- Motor totalmente sellado para mayor higiene en operación.
- Con freno eléctrico externo o mecánico interconstruido para mayor seguridad en operación.
- Con rociado de agua en la hoja durante el corte.
- Hoja de 520 mm (20.5") de diámetro capaz de cortar el cerdo mas grande.

>> Opciones

- **210-JBA**
Con Anti-Amarre

>> Opción de freno

- **210-JB**
Mecánico Interno
- **210-JI**
Eléctrico Externo

RAJAR EL DORSO

PNEUMATICA SIERRA MULTI-USOS

77

PARTE NO. : 6001600



>> Características:

- Sierra potente y ligera, facilísima de operar en operaciones de destace de res o cerdo.
- Motor de 2 caballos y capacidad de corte de 110 mm (4.5") de profundidad. Ideal para cortes primarios, para patas delanteras y traseras, y para sacar el lomo. Tiene dispositivo para controlar la profundidad de corte.

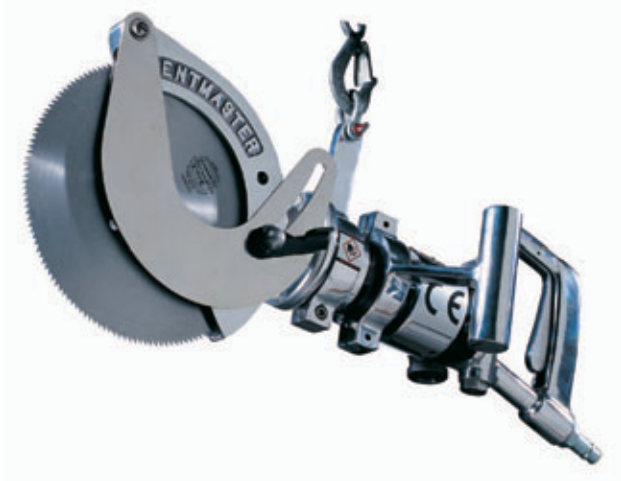

10 kg (23 Lbs)



203 mm (8") a
305 mm (12")



Presión de aire:
6.8 bar (100 psi)



Motor de:

1500 Watt (2.0 HP)

Velocidad:

Consumo de Aire:

1200 RPM

1.2 m³ / min (42 CFM)

DESTACE

CERDO

SUPER SPEED

PARTE NO. : 1000200



ELECTRICA PARA CORTES PRIMARIOS

>> Características:

- Sierra potente y ligera, fácil de operar en destace de res o cerdo.
- La sierra gira en su aro y permite al operario hacer el corte desde el ángulo deseado
- Controles duales impermeables para seguridad del operador.

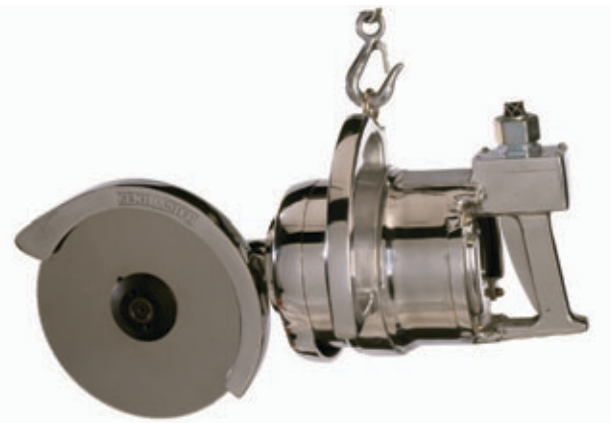

203 mm (8") a
305 mm (12")

Velocidad:
1400 RPM



21 kg (46 Lbs)



1500 Watt (2 HP) High Speed
42 V - 550 V, 50/60 HZ
TRIFASICO

DESTACE

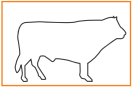

SC-550

PARTE NO. : 6210000

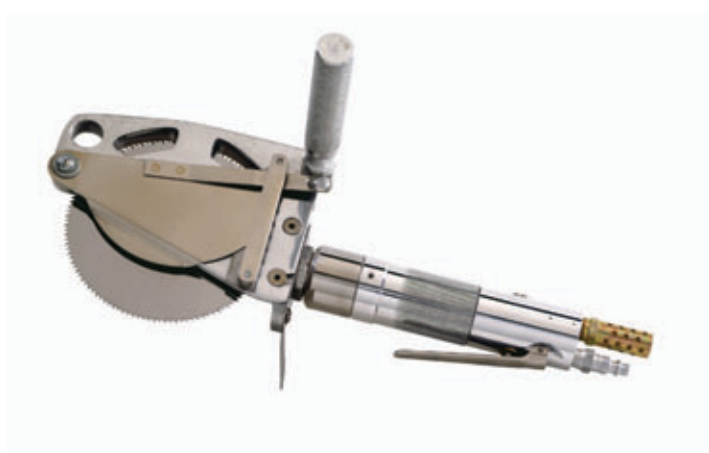

2.7 kg (6 Lbs)



140 mm (5.5")



Presión de aire:
6 bar (90 psi)



>> Características:

- Sierra ligera, pero de alto rendimiento, para marcar o hacer cortes finos sin fallar y sin astillar.
- Para usarse tanto en el riel como en la mesa.
- Hasta 1,500 canales de cerdo por hr.
- Corta huesos duros con facilidad
- Cortes de precisión con su graduador de profundidad de corte.
- Fabricada con acero inox. y aluminio para mayor durabilidad, facilidad de limpieza e ínfimo costo de mantenimiento.

Motor de:



672 Watt (0.9 HP)

Velocidad:

Consumo de Aire:

1950 RPM

0.85 m³ / min (30 CFM)

DESTACE

CERDO



SC-650

PARTE NO. : 6220000



3 kg (6.6 Lbs)



165 mm (6.5")



Presión de aire:
6 bar (90 psi)



>> Características:

- Rápida y versátil, facilísima de operar diseñada para operaciones de destace de res o cerdo.
- Potente y ligera,
- Paro instantáneo para seguridad del operador.
- Con su graduador de profundidad de corte, hace cortes de precisión hasta de 51mm (2").

Motor de:



672 Watt (0.9 HP)

Velocidad:

Consumo de Aire:

1950 RPM

0.85 m³ / min (30 CFM)

DESTACE



DESTACE

HSC-650

PARTE NO. : 6220100

HIDRAULICA SIERRA PARA COSTILLAS



>> Características:

- Sierra multi-usos potente y ligera, ideal para destace de res o cerdo.
- Su potencia hidráulica proporciona alta velocidad y fuerza, mismas que permiten realizar cualquier corte.
- Fabricada con acero inox. y aluminio para mayor durabilidad, facilidad de limpieza e ínfimo costo de mantenimiento. Cuenta con graduador de profundidad para efectuar cortes de precisión

>> Potencia:

- **HPP-II-B (Hydraulic Pump)**
Presión hidráulica: 103 bar (1,500 psi)
Motor de: 3730 Watt (5 HP)
Capacidad de aceite: 15 Galones (57 L)
Flujo: 4.0 GPM (15 L/min)

Velocidad:
2200 RPM



Motor de:
2984 Watt (4.0 HP)



3.2 kg (7 Lbs)



165 mm (6.5")



Presión hidráulica:
100 bar (1500 psi)

CERDO



DESTACE

HSC-800

PARTE NO. : 6222000

SIERRA HIDRAULICA PARA SACAR LOMO Y COSTILLAS



>> Características:

- Sierra multi-usos potente y ligera, facilísima de operar en destace de res o cerdo.
- Su potencia hidráulica proporciona alta velocidad y fuerza que permiten al operador intentar cualquier corte, por difícil que sea.
- Su hoja de corte de 203 mm (8") y graduador de profundidad de corte, permiten efectuar cortes de precisión.

>> Potencia:

- **HPP-II-B (Bomba hidráulica)**
Presión hidráulica: 103 bar (1,500 psi)
Motor de: 3730 Watt (5 HP)
Capacidad de aceite: 15 Galones (57 L)
Flujo: 4.0 GPM (15 L/min)

Velocidad:
2200 RPM



Motor de:
2984 Watt (4.0 HP)



3.6 kg (8 Lbs)



203 mm (8")



Presión hidráulica:
100 bar (1500 psi)



CHINE

PARTE NO. : 1002200
CE Parte No. : CE-1002200
ELECTRICA



Velocidad:
4500 RPM



2090 Watt (2.8 HP)
 115/230 V, 50/60 HZ
MONOFASICO



203 mm (8") y
 229 mm (9")



7.7 kg (17 Lbs)

>> Características:

- Sierras ligeras y velocísimas. Perfectas para cortes horizontales.
- Compactas y ligeras para evitar fatiga al operador.

SIERRA HORIZONTAL

PARTE NO. : 6622010



HIDRAULICA

Velocidad:
2000 RPM

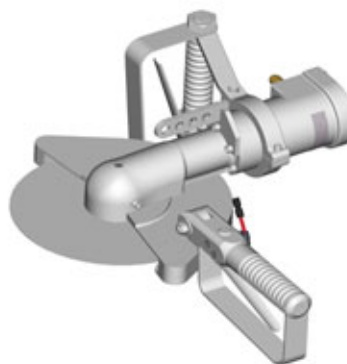

Motor de:
3730 Watt (5.0 HP)



Presión hidráulica:
138 bar (2000 psi)
 Pres. de aire a gatillos:
6.0 bar (90 psi)



9 kg (20 Lbs)

>> Potencia:

- **HPP-I-F (Bomba hidráulica)**
 Presión hidráulica: 138 bar (2,000 psi)
 Motor de: 7460 Watt (10 HP)
 Capacidad de aceite: 15 Galones (57 L)
 Flujo: 7.5 GPM (28.5 L/min)

DESTACE

CERDO



COLT

PARTE NO. : 1001600
CE Parte No. : CE-1001600



203 mm (8") a
 255 mm (10")

Velocidad:
4500 RPM



7.7 kg (17 Lbs)



2090 Watt (2.8 HP)
 115/230 V, 50/60 HZ
MONOFASICO

ELECTRICA SIERRA CIRCULAR

>> Características:

- Sierra potente y ligera. Puede utilizarse sin balanceador. Ideal para una serie de operaciones en el riel.
- Su potencia proporciona alta velocidad y fuerza ideales para cortar huesos duros con facilidad.
- Motor monofásico potente con engranes de precisión para facilidad de limpieza y mantenimiento.
- También disponible con dispositivo para controlar la profundidad de corte.

DESTACE

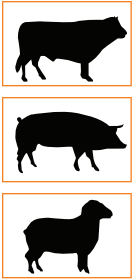

DESTACE

ZIP SAW

PARTE NO. : 1900000



>> Características:

- Sierra eléctrica con hoja de corte de movimiento reciprocante para destace en el riel. Con sistema interconstruido de movimiento contrario para eliminar vibración y ruido.
- Ligera y rápida es ideal para cortes primarios.
- Preferida por los operadores en comparación con las de la competencia.

 Largo de la hoja:
203 mm (8") o
406 mm (16")

 8.2 kg (18 Lbs)

 1000 Watt (1.3 HP)
115/230 V, 50/60 HZ
MONOFASICO

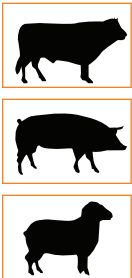

DESTACE

K-9

PARTE NO. : 1910000



>> Características:

- Sierra ligera para destace. Para trabajo pesado. Con hoja de corte de movimiento reciprocante.
- Su motor de 2 caballos permite cortar huesos duros con facilidad. Maniobrable para cortar desde cualquier ángulo. Ideal para cortes primarios, Con motor de doble aislamiento para mayor protección del operador.

 Largo de la hoja:
203 mm (8") o
406 mm (16")

 9.7 kg (21.5 Lbs)

 1500 Watt (2 HP)
115/230 V, 50/60 HZ
MONOFASICO

CERDO



TG-32 TG-48

PARTE NO. : 1130000 (TG-32)

PARTE NO. : 1140000 (TG-48)

LAVADORA Y REFINADORA DE MENUDOS



>> Características:

- Tapa de almeja abre automáticamente
- Construcción en Acero Inox.
- Se limpia eficientemente.
- Fácil de inspeccionar.
- Costos de mantenimiento ínfimos.
- Uso eficiente de agua.
- Aprobada por el Depto de Salubridad

>> Capacidad:

TG-32 Lavadora y Refinadora

- Opera con 70 kg de producto.
- Res:
Lengua, cola, cachete, tendón, pata, menudo, libro y cuajar.
- Cerdo:
Corazón, recto, oreja, hocico, panza, lengua e intestino.
- Oveja:
Panza, pata y cabeza.

TG-48 Lavadora y Refinadora

- Res:
250-275 Menudos por hora.
300 Panzas por hora.
150 - 160 cabezas por hora.

CERDO

LAVADORA

>> TG-32 Especificaciones

- Entrada de agua de 1 pulgada (2.5 cm) Requiere mínimo de 61 L/min (16 GPM) a 60 psi (4 bar)
- Conex de desagüe 4" NPT



Dim cm: 76 Anch x160 Larg x130 Alt.
Approx wt 1300 lbs. (590 kg)



5600 Watt (7.5 HP)
230/460 V, 50/60 HZ
TRIFASICO

>> TG-48 Especificaciones

- Entrada de agua de 1 pulgada (2.5cm) Requiere mínimo de 91 L/min (24 GPM) a 60 psi (bar).
- Conex de desagüe 4" NPT



Dim cm: 160 anch x 244 Larg x 244 alt.
Peso aprox. 1700 lbs (773 kg).



18650 Watt (25 HP)
230/460 V, 50/60 HZ
TRIFASICO



INTESTINOS

AIC-I

PARTE NO. : 1160000



Approx wt:
50 lbs. (23 kg)

>> Potencia:

- **HPP-II-C (Bomba hidráulica)**
Presión hidráulica: 138 bar (2,000 psi)
Motor de: 3730 Watt (5 HP)
Capacidad de aceite: 15 Gallons (57 L)
Flujo: 7.5 GPM (28.5 L/min)

HYDRAULIC CORTADORA AUTOMATICA DE INTESTINO

>> Características:

- Construcción en Acero Inox.
- Aprobada por Depto de Salud.
- Con dispositivo para controlar la dimensión del producto.
- Cambio de hoja de corte eficientísimo.
- Ahorro de mano de obra.
- Potencia hidráulica con control neumático.
- Corta intestinos al tamaño uniforme deseado.
- Procesa hasta 500 cabezas por hora.
- Puede acoplarse a la limpiadora y/o cortadora-abridora de intestinos u operarla independientemente.

Dim:

12" ancho x 20" largo x 24" alt.
305 mm x 508 mm x 610 cm

CERDO



CORTADORA DE PANZA

KSS-1

PARTE NO. : 1170000



>> Potencia:

- **HPP-II-C (Bomba hidráulica)**
Presión hidráulica: 138 bar (2,000 psi)
Motor de: 3730 Watt (5 HP)
Capacidad de aceite: 15 Gallons (57 L)
Flujo: 7.5 GPM (28.5 L/min)

HIDRAULICA CORTADORA DE PANZA

>> Características:

- Construcción en Acero Inox.
- Aprobada por el Depto de Salubridad
- Reduce utilización de agua en 60% en comparación con equipos similares
- Proceso hidráulico elimina problemas eléctricos..
- Sobrepasa requerimientos de Deptos. de seguridad industrial
- Automáticamente abre la panza y elimina su contenido.
- Procesa mas de 1100 panzas por hora.



Dim cm: 61 ancho x 167 larg x 86 alt.
Peso Approx 136 kg.



AISC-I

PARTE NO. : 1180000

LAVADORA Y ABRIDORA DE INTESTINOS



>> Características:

- Construcción en Acero Inox.
- La cubierta esta interconectada con activadores del sistema de seguridad de emergencia.
- Sistema de rociadores y pantallas permite un lavado perfecto sin dañar el producto.
- Diseñada para evitar fatiga del operador.
- Lava el producto sin dañarlo resulta en incrementos de rendimiento.
- Reduce reprocesamiento de producto rechazado por falta de calidad.
- Dos bombas hidráulicas independientes.
- Puede integrarse a un sistema completo conformado por Lavadora de Intestino TG-32, y Cortadora de Intestinos.
- Requiere bomba hidr. HPP-IV-A

>> Lavadora y abridora automática de intestinos

Esta lavadora lava raja y abre intestinos. El intestino se alimenta en un par de varillas de alimentación y avanza en su proceso a través del gabinete. Una serie de espreas rocían agua y lavan el producto sin dañarlo. Esto último resulta en incrementos de rendimiento. Sus dos transportadores independientes con láminas de corte son controlados hidráulicamente. Cuenta también con controles de seguridad interconstruidos. Es de fácil acceso para limpieza y mantenimiento.

>> Potencia:

- **HPP-IV-A (Bomba hidráulica)**
 Presión hidráulica: 138 bar (2,000 psi)
 Motor de: 7460 Watt (10 HP)
 Capacidad de aceite: 15 Galones (57 L)
 Flujo: 8.0 GPM (30 L/min)



159 kg (350 Lbs)

LAVADORA

CERDO



JBT-I

ARRANCA QUIJADA Y HOCICO-AUTOMÁTICA

PARTE NO. : 6650000



>> Características:

- Totalmente de acero inox.
- Mayor productividad.
- Para mayor seguridad, con apagadores pneumáticos en las vallas de seguridad y caja de controles.
- Puede conectarse al sistema hidráulico central o ponérsele su propia unidad de potencia hidráulica.
- Mayor productividad - menor recurrencia de reprocesos.
- Menor requerimiento de mano de obra
- Reduce la cantidad de quijadas y/o dientes quebrados.
- Aclamada entre los mayores procesadores como la mejor.

>> Arranca Quijada y Hocico Automática:

Reduce requerimiento de mano de obra, elimina trabajos manuales que requieren mucha atención y experiencia, que causan fatiga al operador y causan accidentes. El proceso desgaja la quijada sin quebrarla y resulta en mayor recuperación de carne. Puede procesar hasta 750 cabezas por hr. Su sistema hidráulico y controles pneumáticos eliminan el uso de electricidad en el area de trabajo.



500 kg (1100 Lbs)

>> Potencia

- **HPP-II-G (Bomba Hidraulica)**
Presion hidráulica: 103 bar (1,000 psi)
Motor de: 3730 Watt (5 HP)
Capacidad de aceite: 15 Galones (57 L)
Flujo: 4.0 GPM (15 L/min)

PROCESO-CABEZA

CERDO

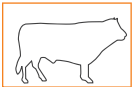

BST-I

DESCARNADORA DE CABEZA CON DEGAJADOR DE QUIJADA

PARTE NO. : 1151000



193 kg (425 Lbs)



Presión de aire:
6 bar (90 psi)



Presión hidráulica:
70 bar (1000 psi)



Capacidad de aceite:
20 GPM (75 L/min) - Mesa individual
29 GPM (110 L / min) - Double Table

>> Características:

- Reduce cansancio y riesgo que el operador se lastime.
- Aumenta productividad.
- Potencia hidráulica con control neumático.
- Construcción en Acero Inox.
- Aprobada por Depto de Salubridad
- Usual en la mejores plantas de los E.U
- Adaptada a las necesidades del usuario
- Capacidad de 250 cabezas por hora.
- Tarima ajustable para el operador.
- Calidad consistente en producción.
- Puede usarse sólo para desgajar quijada.
- Opción de remover cachetes disponible.

DESHUESE, CABEZA

CERDO



VACIO

SISTEMA MULTI-PUERTO



>> Sistema Multi-Puerto

Los sistemas de vacío con múltiples tomas se fabrican a la medida. Incluyen eliminación de bacteria en la carcasa, extracción de la columna, remoción de seso y otras aplicaciones. Esperamos poder diseñar y fabricar uno para las necesidades de su empresa, como lo hemos hecho para otras empresas líderes en la industria.

>> Características del Multi-puerto

- Sistemas hechos a la medida con diversas tomas o puertos activados con herramientas o manivelas especializadas. El famoso chupacabras nos lo copió.
- Disponible con Válvulas-Duales-de-Expulsion para agilizar la expulsión de desperdicios.
- Adaptable a la disponibilidad de espacio.
- Fáciles de mantener y controlar.

Sistema de Tomas Múltiples

VACIO



VAC-SAN

LAVADORA DE CARCASA AL VACIO CON VAPOR Y AGUA CALIENTE

PARTE NO. : 6005000 (AGUA Y VAPOR)

PARTE NO. : 6005100 (SOLO VAPOR)



>> Características:

- Elimina contaminación sin recorte ni pérdida de producto.
- Aumenta productividad.
- Aprobada por el Depto de Salubridad.
- Selección de manivelas por tamaño y maniobrabilidad.
- Pueden suplementarse productos químicos.



>> Sistema para limpiar la carcasa.

El desarrollo de Vac-San por Kentmaster fué uno de los adelantos revolucionarios de la industria en un momento de emergencia. Permite eliminar cualquier contaminación visible evitando el recorte y desecho de producto cárnico junto con la contaminación. El proceso puede funcionar con vapor y agua caliente, con vapor solamente, o con agua caliente únicamente. El proceso obtuvo la aprobación de los Depts. de Salubridad mas exigentes y es usado mundialmente para producir un producto cárnico de mejor calidad.

VACIO

CERDO

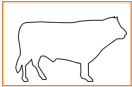

ATURDIDOR

KCS-1

PARTE NO. : 2021000



>> Características:

- Para plantas de alto volumen de producción.
- Aturdido óptimo de cerdos y ovejas.
- El procesador controla el proceso de aturdimiento para reducir daños en la carcasa.
- Reduce pateo y movimientos espasmódicos subsecuentes.
- 16 programas de aturdimiento para animales de diferentes tamaños.
- Puede utilizarse el método de aturdimiento simultaneo de seso y corazón. Usar tenaza de cabeza y lomo.
- Dimensiones 580 x 350 x 250 mm

>> **Tenaza de cabeza y lomo:**
PARTE NO. : 2021060



11.5 kg (25 Lbs)



Voltaje - entrada
220/230 V

CERDO

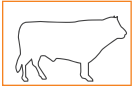

ATURDIDOR

KEC-21

PARTE NO. : 2021020



>> Características:

- Para mataderos pequeños.
- La unidad detecta la resistencia del animal y ajusta el amperaje de descarga.
- Requiere supervisión de los parámetros para aturdimiento de animales de diferentes tamaños.
- Voltímetro
- Operar el selector de Voltaje de aturdimiento a 250 V para cerdos y ovejas y a 350 V para puercototes.
- Dimensiones: 370 x 270 x 190 mm



15.0 kg (33 Lbs)



Voltaje d entrada
220/230 V

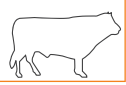

ATURDIDOR

KLC-1

PARTE NO. : 2021010



>> Características:

- Ideal para procesadores de volumen-mediano de producción
- El procesador controla el proceso óptimo de aturdimiento para reducir daños en la carcasa.
- Puede usarse el dispositivo para aturdir simultáneamente el corazón y el seso.
- Reduce pateo y movimientos espasmódicos subsecuentes.
- Dimensiones 385 x 350 x 185 mm



9 kg (20 Lbs)



Voltaje de entrada:
220/230 V

ATURDIDOR ELECTRICO Voltaje Constante

CERDO

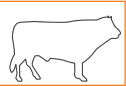

ATURDIDOR

TONGS

PINZAS Y TENAZAS PARA ATURDIR incluyendo "Cabeza y Lomo"



>> Pinza p/aturdir - KZ3

PARTE NO. : 2021030

- De aluminio
- Ligera pero robusta
- Dimensiones: 750 x 270 mm
- Peso: 2.8 kg

>> Pinza p/aturdir - KZK-1

PARTE NO. : 2021050

- De plástico.
- Impermeable.

>> Tenaza p/aturdir

PARTE NO. : 2021040

- Para uso en retenedor o gabinete de aturdimiento
- Fijo o móvil -versión neumática.

>> Cabeza y Lomo

PARTE NO. : 2021060

- Opción en aturdidor KCS-1 (De amperaje constante).

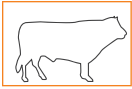

DHB-1

RASPADORES P/DEPILADORA

PARTE NO. : 8896430



>> Características:

- La placa y sus refuerzos son fabricados con materiales duraderos y aguantadores. Los raspadores y agujeros receptores son de acero inox. Los agujeros pueden horadarse del tamaño e inter-distancias requeridas. Solicite el raspador requerido para su operación. Dos estilos disponibles:

- Orilla - Shore 65 ° - para depilado en diagonal.
- Tipo Rudo Orilla - Shore 80 ° - para depiladoras continuas de tunel.

Pruebe ambos modelos. en caso de duda. para escoger el que resulte en un mejor producto terminado.

DEPILADO

CERDO



SBN-2

CUCHILLO DE SACRIFICIO

PARTE NO. : 6656200 - CERDO



>> Características:

- Incrementa captura de sangre.
- Puede conectarse a sistema de vacío para captura mas efectiva.
- En acero Inox.
- Fácil intercambio de la cuchilla.
- disponible en modelos para res y cerdo.

SACRIFICIO



0.46 kg (1 Lbs)

Visite nuestro sitio www.kentmaster.com

oveja

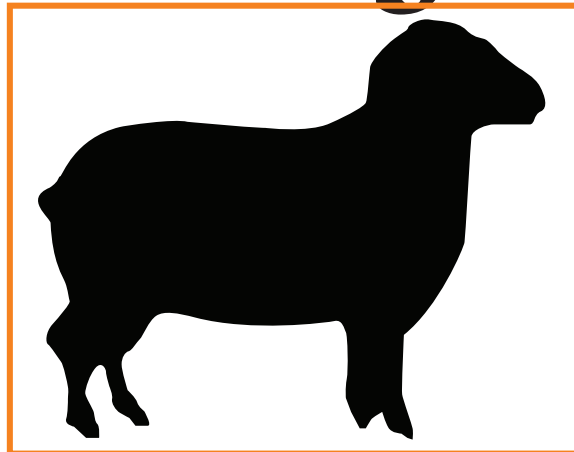

OVEJA



Llame al **+1-626-359-8888**

OVEJA

HIDRAULICA CORTA CUERNOS

M-9

PARTE NO. : 6608600
 € Parte No. CE-6608600



84 mm x 127 mm wide
(3.3" x 5")



8 kg (18 Lbs)



Presión hidráulica:
100 bar (1500 psi)

>> Características:

- Rápida y potente; para plantas de alto volumen de producción.
- Corta los cuernos con facilidad.
- Doble gatillo para mayor seguridad.
- Elimina el esfuerzo físico requerido en el sistema convencional.
- Construcción de acero inox. y materiales no corrosivos para facilitar su esterilización y limpieza.

>> Potencia:

- **HPP-III-A (Bomba hidráulica)**
 Presión hidráulica: 103 bar (1,500 psi)
 Motor de: 2240 Watt (3 HP)
 Capacidad de aceite: 15 Galones (57 L)
 Flujo: 3.0 GPM (11,4 L/min)
- **B-2 (Pneu-hidráulica)**
 Presión de aire: 6-7 bar (100 psi)
 Salida de aceite: 4.5 cu.in. (74 cm³)
 Presión hidráulica: 103 bar (1,500 psi)

CUERNOS

HIDRAULICA CORTA PATAS

M-1

PARTE NO. : 6600000
 € Parte No. : CE-6600000



40 mm (1.5")



4 kg (9 Lbs)



Presión de aire:
6 bar (90 psi)



Presión hidráu:
100 bar (1500 psi)

- Potente y ligera, ideal en plantas de alto volumen de producción.
- También puede usarse para cortar patas de cerdo.
- Con gatillo doble para protección del operador.
- Las hojas de corte pueden intercambiarse.
- Construcción de acero inox. y materiales no corrosivos para facilitar su esterilización y limpieza.

>> Potencia:

- **HPP-III-A (Bomba hidráulica)**
 Presión hidráulica: 103 bar (1,500 psi)
 Motor de: 2240 Watt (3 HP)
 Capacidad de aceite: 15 Galones (57 L)
 Flujo: 3.0 GPM (11.4 L/min)
- **B-1 (Pneu-hidráulica)**
 Presión de aire: 6-7 bar (100 psi)
 Vol. de aceite - salida: 2.7 cu.in (44 cm³)
 Presión hidr. -salida: 103 bar (1,500 psi)

PATA

OVEJA



M-5

PARTE NO. : 6606000
CE Parte No. : CE-6606000



100 mm (3.9")



Aire a:
6 bar (90 psi)



8.6 kg (19 Lbs)



Presión hidráulica:
100 bar (1500 psi)

HIDRAULICA CORTADORA DE CABEZA

>> Características:

- Potente rápida y eficiente. Apertura de 100 mm (3,9"). Corta la cabeza de carnero, o cortes varios en res o cerdo
- Compacta. Facilita las actividades del operador
- Construcción de acero inox. y materiales no corrosivos para facilitar su esterilización y limpieza.

>> Potencia:

- **HPP-III-A (Bomba hidráulica)**
 Presión hidráulica: 103 bar (1,500 psi)
 Motor de: 2240 Watt (3 HP)
 Capacidad de aceite: 15 Galones (57 L)
 Flujo: 3.0 GPM (11,4 L/min)
- **B-2 (Pneu-hidráulica)**
 Presión de aire: 6-7 bar (100 psi)
 Salida de aceite: 4.5 cu.in. (74 cm³)
 Presión hidráulica: 103 bar (1,500 psi)

OVEJA

CABEZA



SBS-II

PARTE NO. : 6240500
CE Parte No. : CE-6240500



14 kg (31 Lbs)



Largo de la hoja:
330 mm (13")



Apertura max:
153 mm (6")



Presión hidráulica:
100 bar (1500 psi)

HIDRAULICA TIJERA PARA PECHO

>> Características

- Ligera y maniobrable puede cortar fácilmente el pecho del carnero.
- Veloz y eficiente con dos gatillos para seguridad del operador.
- La fuerza del cilindro hidráulico esta sobrada para cortar el esternón de carnero y ternera.

>> Potencia:

- **HPP-III-A (Bomba hidráulica)**
 Presión hidráulica: 103 bar (1,500 psi)
 Motor de: 2240 Watt (3 HP)
 Capacidad de aceite: 15 Galones (57 L)
 Flujo: 3.0 GPM (11.4 L/min)
- **B-1 (Pneu-hidráulica)**
 Presión de aire: 6-7 bar (100 psi)
 Vol. de aceite - salida: 2.7 cu.in (44 cm³)
 Presión hidr. -salida: 103 bar (1,500 psi)

ESTERNON

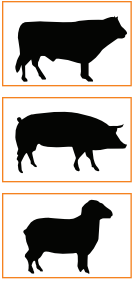

DESTACE

ZIP SAW

PARTE NO. : 1900000



>> Características:

- Sierra eléctrica con hoja de corte de movimiento reciprocante para destace en el riel. Con sistema interconstruido de movimiento contrario para eliminar vibración y ruido.
- Ligera y rápida es ideal para cortes primarios.
- Preferida por los operadores en comparación con las de la competencia.

 Largo de la hoja:
203 mm (8") o
406 mm (16")

 8.2 kg (18 Lbs)

 1000 Watt (1.3 HP)
115/230 V, 50/60 HZ
MONOFASICO

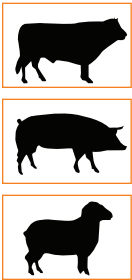

DESTACE

K-9

PARTE NO. : 1910000



>> Características:

- Sierra ligera para destace. Para trabajo pesado. Con hoja de corte de movimiento reciprocante.
- Su motor de 2 caballos permite cortar huesos duros con facilidad. Manio-brable para cortar desde cualquier ángulo. Ideal para cortes primarios, Con motor de doble aislamiento para mayor protección del operador.

 Largo de la hoja:
203 mm (8") o
406 mm (16")

 9.7 kg (21.5 Lbs)

 1500 Watt (2 HP)
115/230 V, 50/60 HZ
MONOFASICO

OVEJA



OVEJA

DESCUERA

TURBO-III

PNEUMATICA DESCUERADORA

TURBO-III-A : 6303000 - 6 bar (90 psi)

TURBO-III-B : 6303100 - 4 bar (60 psi)



>> Características:

- Despega cueros a gran velocidad perfectamente y sin dañarlos.
- Vibración indetectable y tan ligera que evita cansancio al operador.
- Bajo costo de mantenimiento. Su limpieza y mantenimiento son facilísimos.
- Hojas disponibles en:
4.33" (110mm)
3.94" (100mm)
3.54" (90mm)
- Modelo A : Opera con 90 PSI (6 bars)
- Modelo B : Opera with 60 PSI (4 bars)



110 mm (4.33")
100 mm (3.94")



Presión de aire:
4 bar (60 psi)
6 bar (90 psi)



1.24 kg (2 Lb 12 oz.s)



Velocidad:
6,000 - 8,500 rpm



AFILA

QUICK-SET

AFILADORA DE HOJAS PARA DESCUERADORA PNEUMATICA

PARTE NO. : 6310000

>> Características:

- Reacondiciona hojas de corte para las descueradoras Turbo-III. De fácil operación. Su sistema de indexado permite posicionar cada diente rápidamente para afilarlo.
- Afila hojas de corte de 100 y 110 mm



21 kg (46 Lbs)
Dimensiones:
255 mm ancho x 355 mm largo x 255 mm alto
(10" Anch x 14" L 10" Alt)



115 V / 230 V, 50/60 HZ
Motor monofásico

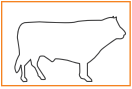

ESOFAGO

CLIP-L

GRAPA P/ESOFAGO

PARTE NO. : 8896490 (GRAPA)

PARTE NO. : 8896500 (VARILLA)



>> Características:

- La varilla se utiliza para empujar la grapa, y el contenido del esófago, hacia la panza.
- La grapa se asegura alrededor del esófago para evitar que el contenido del esófago y panza se derrame accidentalmente. Por la posición de los dientes, el clip puede empujarse hacia la panza pero no puede moverse en dirección contraria.
- Puede usarse en carnero, chivo y venado.

OVEJA

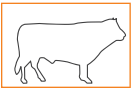

VACIO

VACIO

SISTEMA MULTI-PUERTO



Sistema de Tomas Múltiples

>> Sistema Multi-Puerto

Los sistemas de vacío con múltiples tomas se fabrican a la medida. Incluyen eliminación de bacteria en la carcasa, extracción de la columna, remoción de seso y otras aplicaciones. Esperamos poder diseñar y fabricar uno para las necesidades de su empresa, como lo hemos hecho para otras empresas líderes en la industria.

>> Características del Multi-puerto

- Sistemas hechos a la medida con diversas tomas o puertos activados con herramientas o manivelas especializadas. El famoso chupacabras nos lo copió.
- Disponible con Válvulas-Duales-de-Expulsion para agilizar la expulsión de desperdicios.
- Adaptable a la disponibilidad de espacio.
- Fáciles de mantener y controlar.



VAC-SAN

LAVADORA DE CARCASA AL VACIO CON VAPOR Y AGUA CALIENTE

PARTE NO. : 6005000 (AGUA Y VAPOR)

PARTE NO. : 6005100 (SOLO VAPOR)



>> Características:

- Elimina contaminación sin recorte ni pérdida de producto.
- Aumenta productividad.
- Aprobada por el Depto de Salubridad.
- Selección de manivelas por tamaño y maniobrabilidad.
- Pueden suplementarse productos químicos.



>> Sistema para limpiar la carcasa.

El desarrollo de Vac-San por Kentmaster fué uno de los adelantos revolucionarios de la industria en un momento de emergencia. Permite eliminar cualquier contaminación visible evitando el recorte y desecho de producto cárnico junto con la contaminación. El proceso puede funcionar con vapor y agua caliente, con vapor solamente, o con agua caliente únicamente. El proceso obtuvo la aprobación de los Depts. de Salubridad mas exigentes y es usado mundialmente para producir un producto cárnico de mejor calidad.

VACIO

OVEJA

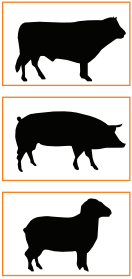

TG-32 TG-48

LAVADORA Y REFINADORA DE MENUDOS

PARTE NO. : 1130000 (TG-32)

PARTE NO. : 1140000 (TG-48)



>> Características:

- Tapa de almeja abre automáticamente
- Construcción en Acero Inox.
- Se limpia eficientemente.
- Fácil de inspeccionar.
- Costos de mantenimiento ínfimos.
- Uso eficiente de agua.
- Aprobada por el Depto de Salubridad

>> Capacidad:

TG-32 Lavadora y Refinadora

- Opera con 70 kg de producto.
- Res:
Lengua, cola, cachete, tendón, pata, menudo, libro y cuajar.
- Cerdo:
Corazón, recto, oreja, hocico, panza, lengua e intestino.
- Oveja:
Panza, pata y cabeza.

TG-48 Lavadora y Refinadora

- Res:
250-275 Menudos por hora.
300 Panzas por hora.
150 - 160 cabezas por hora.

LAVADORA

>> TG-32 Especificaciones

- Entrada de agua de 1 pulgada (2.5 cm) Requiere mínimo de 61 L/min (16 GPM) a 60 psi (4 bar)
- Conex de desagüe 4" NPT



Dim cm: 76 Anch x160 Larg x130 Alt.
Approx wt 1300 lbs. (590 kg)



5600 Watt (7.5 HP)
230/460 V, 50/60 HZ
TRIFASICO

>> TG-48 Especificaciones

- Entrada de agua de 1 pulgada (2.5cm) Requiere mínimo de 91 L/min (24 GPM) a 60 psi (bar).
- Conex de desagüe 4" NPT



Dim cm: 160 anch x 244 Larg x 244 alt.
Peso aprox. 1700 lbs (773 kg).



18650 Watt (25 HP)
230/460 V, 50/60 HZ
TRIFASICO

OVEJA

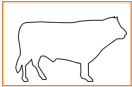

ATURDIDOR

KCS-1

PARTE NO. : 2021000



11.5 kg (25 Lbs)



Voltaje - entrada
220/230 V

ATURDIDOR ELECTRICO Amperaje Constante



>> Características:

- Para plantas de alto volumen de producción
- El procesador controla el proceso de aturrido para reducir daños en la carcasa.
- Pueden ajustarse los parámetros de aturrido en cada animal.
- Hasta 16 diferentes programas de aturdimiento para animales de diferentes tamaños.
- Puede utilizarse el método de aturdimiento simultaneo de seso y corazón. Usar tenaza de cabeza y lomo.
- Dimensiones 580 x 350 x 250 mm

>> Tenaza de cabeza y lomo:
PART NO. : 2021060

OVEJA



ATURDIDOR

KEC-21

PARTE NO. : 2021020



15.0 kg (33 Lbs)



Voltaje d entrada
220/230 V

ATURDIDOR ELECTRICO Voltaje Constante



>> Características:

- Para mataderos pequeños.
- Requiere continua supervisión de los parámetros para aturrido de animales de diferentes tamaños.
- Voltímetro
- Amperímetro
- Operar el selector de Voltaje de aturdimiento 250 V - 350 V
- Dimensiones: 340 x 375 x 210 mm
- Fuerza: 300 Watt

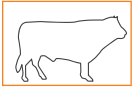

ATURDIDOR

KLC-1

ATURDIDOR ELECTRICO Voltaje Constante

PARTE NO. : 2021010



>> Características:

- Ideal para procesadores de volumen-mediano de producción
- El procesador controla el proceso de aturdimiento para reducir daños en la carcasa.
- Puede usarse el dispositivo para aturdir simultáneamente el corazón y el seso.
- Dimensiones 380 x 340 x 190 mm



9 kg (20 Lbs)



Voltaje de entrada:
220/230 V

OVEJA



ATURDIDOR

TONGS

PINZAS Y TENAZAS PARA ATURDIR incluyendo "Cabeza y Lomo"



>> Pinza p/Aturdir - KZ3

PARTE NO. : 2021030

- De aluminio
- Ligera pero robusta
- Dimensiones: 750 x 270 mm
- Peso: 2.8 kg

>> Pinza p/Aturdir - KZK-1

PARTE NO. : 2021050

- De plástico.
- Impermeable.

>> Tenaza p/Aturdir

PARTE NO. : 2021040

- Para uso en retenedor o gabinete de aturdimiento
- Fijo o móvil -versión neumática.

>> Cabeza y Lomo

PARTE NO. : 2021060

- Opción en aturdidor KCS-1 (De amperaje constante).



OVEJA

AZUSADOR

KKAWE

PARTE NO. : 2021100



Coaxer con mango

AZUSADOR ELECTRICO "COAXER"



>> **Características:**

- Diseño robusto.
- Impermeable y resistente al vapor.
- Control electrónico,
- Tipo KKAWE 21. Cumple con requerimientos para la protección de animales en transporte y aturdimiento.
- Recargable.
- Indicador óptico
- No requiere mantenimiento.
- Realmente efectivo

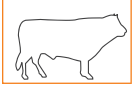

RECTO

B-PLUG

PARTE NO. : 8896453 (TAPON DE RECTO)

PARTE NO. : 8896460 (VARILLA)

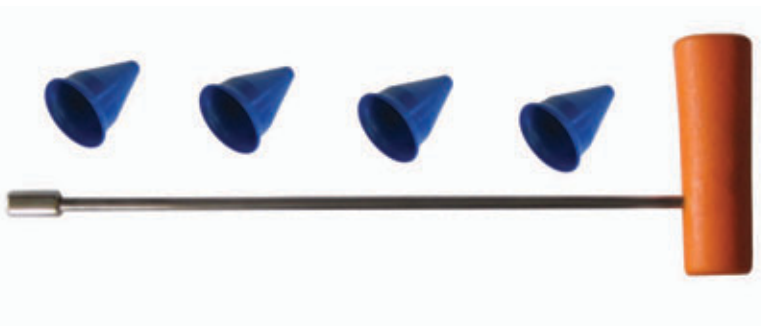

TAPON P/RECTO CERDO Y OVEJA

>> **Características:**

- Varilla para inserción de tapón de recto. Sirve en operaciones de cerdo, ternera y oveja para reducir la contaminación fecal. La varilla puede esterilizarse fácilmente.

Visite nuestro sitio www.kentmaster.com

ACCESORIOS

ACCESORIOS



Llame al **+1-626-359-8888**

ACCESORIOS

HPP-I

BOMBA HIDRAULICA: 10 HP



>> Características:

- Diseñada para operar eficientemente y sin ruido. Componentes de alta calidad para proporcionar larga vida sin problemas de operación.
- Tanque de acero inox. para facilidad de limpieza.
- 10 HP (7460 Watt) - Motor
- 7.5 GPM (28.5 L/min) Bomba
- 2000 psi (138 bar)
- Tanque de 15 galones de capacidad
- Válvulas de control neumáticas o eléctricas.
- Con opción de Anti-Amarre.
- Dimensiones:
915 mm L x 585 mm A x 686 mm Alt
(36" L x 23" A x 27" Alt)



100 - 111 kg
(220 - 244 Lbs)



7460 Watt (10 HP)
208/230/380/416/460 V, 50/60 HZ
TRIFASICOS

HPP-II

BOMBA HIDRAULICA: 5 HP



>> Características:

- Diseñada para operar eficientemente y sin ruido. Componentes de alta calidad para proporcionar larga vida sin problemas de operación.
- Tanque de acero inox. para facilidad de limpieza.
- 5 HP (3730 Watt) - Motor
- 4 GPM (15 L/min) Bomba
- 1500 psi (103 bar)
- Tanque de 15 Gal (57 L) de capacidad
- Válvulas de control neumáticas o eléctricas.
- Con opción de Anti-Amarre.
- Dimensiones:
915 mm L x 585 mm A x 560 mm Alt
(36" L x 23" A x 22" Alt)



59 - 75 kg
(130 - 165 Lbs)



3730 Watt (5HP)
208/230/380/416/460 V, 50/60 HZ
TRIFASICOS

HPP-III

BOMBA HIDRAULICA: 3 HP



>> Características:

- Diseñada para operar eficientemente y sin ruido. Componentes de alta calidad para proporcionar larga vida sin problemas de operación.
- Tanque de acero inox. para facilidad de limpieza.
- 3 HP (2240 Watt) - Motor
- 3 GPM (11.4 L/min) Bomba
- 1500 psi (103 bar)
- Tanque de 10 Gal de capacidad
- Válvulas de control neumáticas o eléctricas.
- Con opción de Anti-Amarre.
- Dimensiones:
483 mm L x 432 mm A x 712 mm Alt
(19" L x 17" A x 28" Alt)



53 kg
(116 Lbs)



2240 Watt (3 HP)
208/230/380/416/460 V, 50/60 HZ
TRIFASICOS

B-1, B-2

INTENSIFICADOR DE PRESION PNEUMATICO-HIDRAULICO

PARTE NO. : 6610000 (B-1)

PARTE NO. : 6610050 (B-2)



- Intensificador de potencia pneu-hidráulico para uso con herramientas hidráulicas.
- Cubierta de acero inox. para facilitar su limpieza.

>> B-1 (Pneu-hidraulico)

- Presión de aire: 6-7 bar (100 psi)
- Vol. de aceite-salida: 2.7 cu.in. (44 cm³)
- Pres. hidraulica-sal: 103 bar (1,500 psi)
- Dimensiones:
280 mm L x 380 mm A x 585 mm Alt.
(11" L x 15" A x 23" Alt.)

>> B-2 (Pneu-hidraulico)

- Presión de aire: 6-7 bar (100 psi)
- Vol. de aceite-salida: 4.5 cu.in. (74 cm³)
- Pres. hidraulica-sal: 103 bar (1,500 psi)
- Dimensiones:
280 mm L x 380 mm A x 585 mm Alt.
(11" L x 15" A x 23" Alt.)



B-1
21.5 kg (47 Lbs)



B-2
23 kg (50 Lbs)

FUENTE DE PODER

HP-I & II

INTENSIFICADOR PNEU-HIDRAULICO

PARTE NO. : 6513010 (HP-I)

PARTE NO. : 6523010 (HP-II)



- Intensificador de potencia pneu-hidráulico para uso con herramientas hidráulicas.
- Sencillo, con pocas piezas en movimiento para proporcionar años de operación sin problemas.



>> HP-I Pneu-Hidráulico

Presión de aire: 6 bar (90 psi)
Consumo de Aire por golpe: 2.5 cu.ft. (0,07 m³)
Presión hidráulica: 172 bar (2,500 psi)

>> HP-II Pneu-Hidraulico

Presión de aire: 6 bar (90 psi)
Consumo de Aire por golpe: 3.72 cu.ft. (0,1 m³)
Presión hidráulica: 233 bar (3,385 psi)

>> HP-I Pneu-Hidráulico

Dimensiones:

152 mm A x 152 mm L x 2032 mm Alt
(6" A x 6" L x 80" Alt)

Peso aprox: 63 kg (139 lbs.)



>> HP-II Pneu-Hidráulico

Dimensiones:

228 mm A x 228 mm L x 1220 mm Alt
(9" A x 9" L x 48" Alt)

Peso aprox: 116 kg (255 lbs.)



ACCESORIOS



Arrancador Magnético

- A control remoto para activar herramientas eléctricas.
- Contiene bobina, contactores y relevadores en cubierta impermeable.
- Indique sus requerimientos y armamos uno en unos minutos para entrega inmediata.



Freno Electrónico

- Permite acelerar el equipo a velocidad máxima o frenarlo.
- Reduce desgaste de balineras (baleros) y engranajes.
- Reduce mantenimiento y reparación de máquinas.
- Evita al operador la impresión y el golpe de arranques y paradas repentinas.



Transformadores

- Transformadores de alta calidad combinados con arrancadores magnéticos para transformar todos los voltajes.



Calentador de Aire en Linea

- Dispositivo eléctrico que se coloca en la línea para calentar el aire antes que alimente la máquina neumática. Elimina congelación que daña el motor.



Filtro-Regulador-Lubricador

- Se requiere en la operación de herramientas neumáticas para filtrar el aire, regular su presión al nivel requerido por la herramienta, y lubricarlo para lubricar el motor de la máquina. Sin este dispositivo el motor de la máquina se daña. Varios modelos disponibles.



Servicio

- Consulte a nuestros vendedores o representantes si requiere ayuda para el mantenimiento de nuestros equipos.
- Llame al +1-402-896-3355 para localizar a nuestro personal en California or al +1-626-359-8888 para hablar con nuestro personal en Omaha, Nebraska.



Hojas de corte circulares

- Solicite repuestos de hojas de corte circulares. En inventario para todas las máquinas. De diferentes tipos de dientes, espaciado y espesor.



Hojas reciprocantes

- Disponibles para todas las máquinas Kentmaster. Son de acero al alto carbón para fácil esterilización y limpieza.



Hojas para descueradora

- Tenemos en existencia hojas de corte de calidad óptima fabricadas con los mejores metales para lograr mayor duración y economía.



Hojas de corte de cinta

- Siempre disponibles hojas de corte para sierras de cinta. Fabricadas con los mejores aceros para permitir larga vida productiva y evitar paradas en producción.



Llame al **+1-626-359-8888**

ACCESORIOS

MANGUERAS



Mangueras para Vacío

- Solicite la manguera de la dimensión que requiera para reponer las que acompañaban a nuestros equipos.



Mangueras neumáticas

- Tenemos en inventario mangueras neumáticas para todas las máquinas que fabricamos que las requieren.



Mangueras hidráulicas

- Para entrega inmediata tenemos mangueras hidráulicas para nuestras máquinas.



Mangueras para agua

- Contamos con mangueras de agua para las máquinas que fabricamos que las requieren.

Balaceador

BALANCEADORES



- Siempre en inventario los mejores balaceadores. Son fáciles de instalar y ajustar. También contamos con la mayor parte de sus partes y repuestos.

>> Descripción:

# Parte	Capacidad	Cable de:
7100200	4-9 lbs (2-4 kg)	8.2 ft. (2,500 mm)
7100210	9-13 lbs (4-6 kg)	8.2 ft. (2,500 mm)
7100220	13-18 lbs (6-8 kg)	8.2 ft. (2,500 mm)
7100230	18-22 lbs (8-10 kg)	8.2 ft. (2,500 mm)
7100240	22-30 lbs (10-14 kg)	8.2 ft. (2,500 mm)
7100300	22-33 lbs (10-15 kg)	6.5 ft. (2,000 mm)
7100310	33-44 lbs (15-20 kg)	6.5 ft. (2,000 mm)
7100320	44-55 lbs (20-25 kg)	6.5 ft. (2,000 mm)
7100330	55-66 lbs (25-30 kg)	6.5 ft. (2,000 mm)
7100340	66-77 lbs (30-35 kg)	6.5 ft. (2,000 mm)
7100350	77-99 lbs (35-45 kg)	6.5 ft. (2,000 mm)
7100400	44-66 lbs (30-40 kg)	8.2 ft. (2,500 mm)
7100410	66-88 lbs (20-30 kg)	8.2 ft. (2,500 mm)
7100420	88-110 lbs (40-50 kg)	8.2 ft. (2,500 mm)
7100430	110-132 lbs (50-60 kg)	8.2 ft. (2,500 mm)
7100440	132-154 lbs (60-70 kg)	8.2 ft. (2,500 mm)
7100450	154-176 lbs (70-80 kg)	8.2 ft. (2,500 mm)
7100460	176-198 lbs (80-90 kg)	8.2 ft. (2,500 mm)
7100470	198-220 lbs (90-100 kg)	8.2 ft. (2,500 mm)
7100500	88-110 lbs (40-50 kg)	9.85 ft. (3,000 mm)
7100510	110-132 lbs (50-60 kg)	9.85 ft. (3,000 mm)
7100520	132-154 lbs (60-70 kg)	9.85 ft. (3,000 mm)
7100530	154-176 lbs (70-80 kg)	9.85 ft. (3,000 mm)
7100540	176-220 lbs (80-100 kg)	9.85 ft. (3,000 mm)
7100550	220-250 lbs (100-115 kg)	9.85 ft. (3,000 mm)

BALANCEADOR

ACCESORIOS



Kentmaster Manufacturing Co., Inc.

1801 South Mountain Avenue | Monrovia
California 91016 USA
Tel: +1-626-359-8888 | Fax: +1-626-303-5151
<http://www.kentmaster.com>



Ubicados en:

Argentina, Brasil, El Reino Unido, Irlanda, Australia, Nueva Zelandia, Sud Africa y Estados Unidos

Kentmaster Argentina S.A.

Luis María Drago 190
(1607) Villa Adelina
Buenos Aires - Argentina
Tel: +(54) 11 4763 0473
argentina@kentmaster.com

Kentmaster do Brasil, Ltda.

Av. Dr. Joao Teodoro No. 805
Bairro De Vila Rezende
13405-240 Piracicaba, SP,
Brasil
Tel #1: +55 019 3 413-3113
Tel #2: +55 019 9783-4973
Fax: +55 019 3 413 3113
brazil@kentmaster.com

Kentmaster (IRL) LTD.

Benamore, Dublin Road.
Roscrea,
CO, Tipperary,
Ireland
Tel: +353 0505-23292
Fax: +353 0505-23299
Ireland@kentmaster.com

Kentmaster Equipment (NZ) LTD.

Unit #1 / 88 Ford Road
Onekawa
Napier
New Zealand
Tel #1: +64 6 835-2471
Fax: +64 6 877-7858
NewZealand@kentmaster.com

Kentmaster South Africa (PTY) LTD.

Johannesburg - S. Africa
Unit 54 Sunnyrock Park
Sunrock Close, Germiston
South Africa
Tel: +27 11-455-3748
Fax: +27 11-455-3749
SouthAfrica@kentmaster.com

Kentmaster (UK) LTD.

Unit 301 Hartlebury Trading Estate
Hartlebury
Worcestershire DY10 4JB
England
Tel #1: +44 07831-304-687
Tel #2: +44 07768-933-858
UK@kentmaster.com

Kentmaster Mfg. Co., Inc.

1801 South Mountain Ave.
Monrovia, CA, 91016
USA
Tel #1: +1 626 359-8888
Tel #2: (800) 421-1477
Fax: +1 626 303-5151
info@kentmaster.com

Kentmaster Omaha

4417 South 139th Street
Omaha, NE, 68137
USA
Tel #1: +1 402 896-3355
Tel #2: (800) 367-3181
Fax: +1 402 896-3311
Omaha@kentmaster.com

Kentmaster Equipment (Aust) PTY. LTD.

Unit #2 / 24 Central Court
Browns Plains
Queens Land 4118
Australia
Tel: +(61) 07 3806-8400
Fax: +61 07 3806-7933
Australia@kentmaster.com

©2009 Kentmaster Mfg.Co.,Inc. - Todos derechos reservados.

Todas las marcas, nombres y símbolos referenciados en este catálogo son propiedad de sus dueños o registrantes.